

APLISENS®

APLISENS S.A. – Produkcja Przemysłowej
Aparatury Pomiarowej i Elementów Automatyki

INSTRUKCJA OBSŁUGI

PRZETWORNIKI CIŚNIENIA I RÓŻNICY CIŚNIEŃ

**APC-2000ALW, APR-2000ALW, APR-2000ALW/G,
APR-2000ALW z separatorami membranowymi**

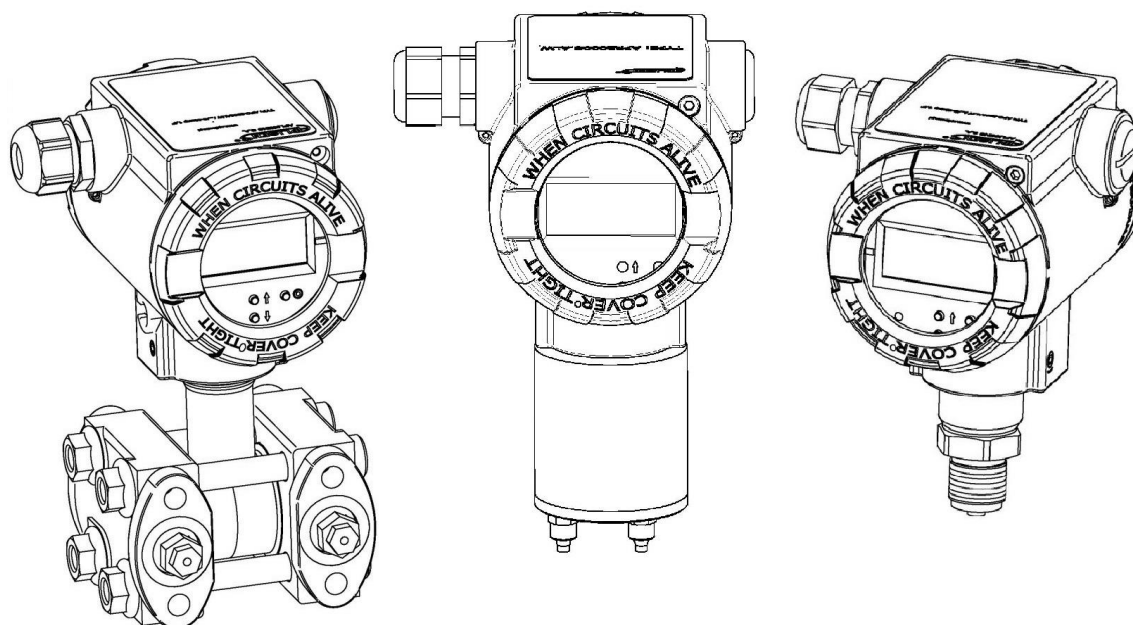

KOD WYROBU – patrz: (➔ [Oznaczenie identyfikacyjne przetwornika](#)).

Kod QR lub numer ID umożliwia identyfikację przetwornika oraz szybki dostęp do dokumentacji znajdującej się na stronie producenta: instrukcji obsługi, instrukcji urządzenia budowy przeciwybuchowej, informacji technicznej, deklaracji zgodności oraz kopii certyfikatów.

APC-2000ALW

ID:0005 0007 0004 0000 0000 0000 0001 30

ID:0005 0007 0005 0000 0000 0000 0001 05

<https://aplisens.pl/ID/000500070005000000000000000105/00000000>



APC-2000ALW (Exi)

ID:0005 0007 0004 0000 0000 0001 0001 78

ID:0005 0007 0005 0000 0000 0001 0001 53

<https://aplisens.pl/ID/00050007000500000000000001000153/00000000>

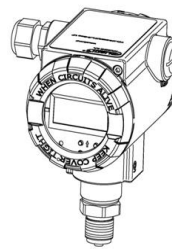

APC-2000ALW (Exd)

ID:0005 0008 0002 0000 0000 0002 0001 48

ID:0005 0008 0006 0000 0000 0002 0001 45

<https://aplisens.pl/ID/00050008000600000000000002000145/00000000>

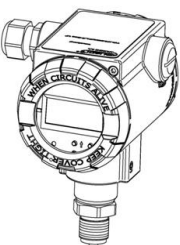

APC-2000ALW (Exi/Exd)

ID:0005 0004 0002 0000 0000 0002 0001 75

ID:0005 0004 0006 0000 0000 0002 0001 72

<https://aplisens.pl/ID/00050004000600000000000002000172/00000000>



APC-2000ALW

(Do zastosowań morskich)

ID:0005 0007 0004 0000 0000 0003 0001 77

ID:0005 0007 0005 0000 0000 0003 0001 52

<https://aplisens.pl/ID/00050007000500000000000003000152/00000000>



APC-2000ALW (Exi)

(Do zastosowań morskich)

ID:0005 0007 0004 0000 0000 0004 0001 28

ID:0005 0007 0005 0000 0000 0004 0001 03

<https://aplisens.pl/ID/00050007000500000000000004000103/00000000>

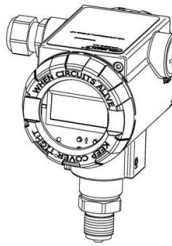

APC-2000ALW (Exd)

(Do zastosowań morskich)

ID:0005 0008 0002 0000 0000 0005 0001 95

ID:0005 0008 0006 0000 0000 0005 0001 92

<https://aplisens.pl/ID/00050008000600000000000005000192/00000000>

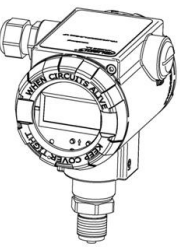

APR-2000ALW

ID:0006 0007 0004 0000 0000 0000 0001 27
ID:0006 0007 0005 0000 0000 0000 0001 02
<https://apisens.pl/ID/0006000700050000000000000102/00000000>

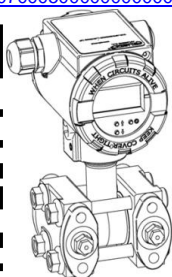

APR-2000ALW (Exi)

ID:0006 0007 0004 0000 0000 0001 0001 75
ID:0006 0007 0005 0000 0000 0001 0001 50
<https://apisens.pl/ID/000600070005000000000001000150/00000000>

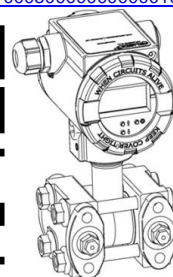

APR-2000ALW (Exd)

ID:0006 0008 0002 0000 0000 0002 0001 45
ID:0006 0008 0006 0000 0000 0002 0001 42
<https://apisens.pl/ID/000600080006000000000002000142/00000000>

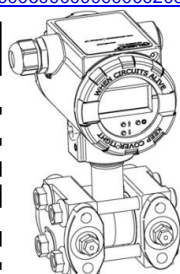

APR-2000ALW (Exi/Exd)

ID:0006 0004 0002 0000 0000 0002 0001 72
ID:0006 0004 0006 0000 0000 0002 0001 69
<https://apisens.pl/ID/000600040006000000000002000169/00000000>



APR-2000ALW

(Do zastosowań morskich)
ID:0006 0007 0004 0000 0000 0003 0001 74
ID:0006 0007 0005 0000 0000 0003 0001 49
<https://apisens.pl/ID/000600070005000000000003000149/00000000>

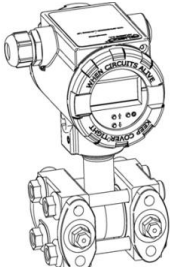

APR-2000ALW (Exi)

(Do zastosowań morskich)
ID:0006 0007 0004 0000 0000 0004 0001 25
ID:0006 0007 0005 0000 0000 0004 0001 97
<https://apisens.pl/ID/000600070005000000000004000197/00000000>

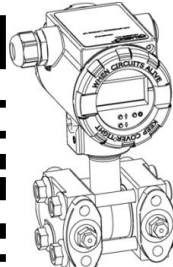

APR-2000ALW (Exd)

(Do zastosowań morskich)
ID:0006 0008 0002 0000 0000 0005 0001 92
ID:0006 0008 0006 0000 0000 0005 0001 89
<https://apisens.pl/ID/000600080006000000000005000189/00000000>

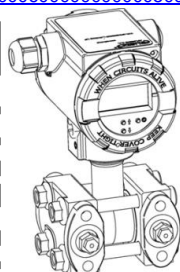

APR-2000ALW/G

ID:0008 0007 0004 0000 0000 0000 0001 21

ID:0008 0007 0005 0000 0000 0000 0001 93

<https://aplisens.pl/ID/000800070005000000000000000193/00000000>

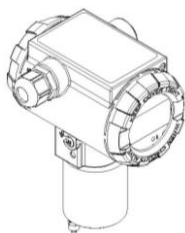

APR-2000ALW/G (Exi)

ID:0008 0007 0004 0000 0000 0001 0001 69

ID:0008 0007 0005 0000 0000 0001 0001 44

<https://aplisens.pl/ID/00080007000500000000000001000144/00000000>

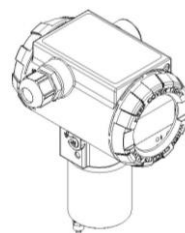

APR-2000ALW/G (Exd)

ID:0008 0008 0002 0000 0000 0002 0001 39

ID:0008 0008 0006 0000 0000 0002 0001 36

<https://aplisens.pl/ID/000800080006000000000002000136/00000000>

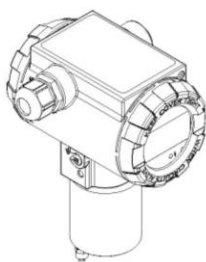

APR-2000ALW/G (Exi/Exd)

ID:0008 0004 0002 0000 0000 0002 0001 66

ID:0008 0004 0006 0000 0000 0002 0001 63

<https://aplisens.pl/ID/000800040006000000000002000163/00000000>

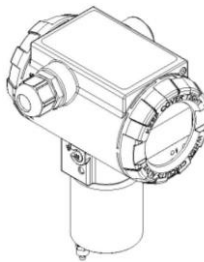

APR-2000ALW

z separatorami membranowymi

ID:0007 0007 0004 0000 0000 0000 0001 24

ID:0007 0007 0005 0000 0000 0000 0001 96

<https://aplisens.pl/ID/000700070005000000000000000196/00000000>

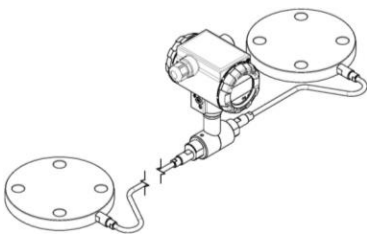

APR-2000ALW (Exi)

z separatorami membranowymi

ID:0007 0007 0004 0000 0000 0001 0001 72

ID:0007 0007 0005 0000 0000 0001 0001 47

<https://aplisens.pl/ID/00070007000500000000000001000147/00000000>

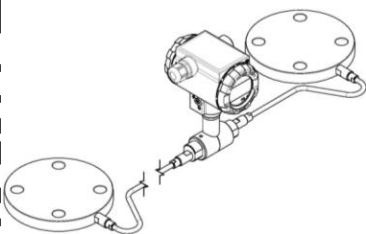

APR-2000ALW (Exd)

z separatorami membranowymi

ID:0007 0008 0002 0000 0000 0002 0001 42

ID:0007 0008 0006 0000 0000 0002 0001 39

<https://aplisens.pl/ID/000700080006000000000002000139/00000000>

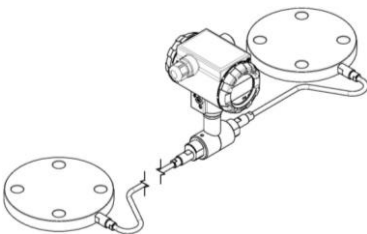

APR-2000ALW (Exi/Exd)

z separatorami membranowymi



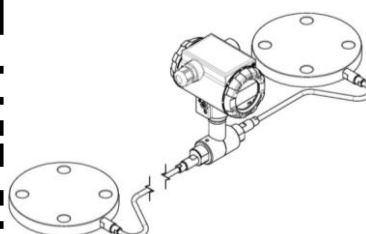

ID:0007 0004 0002 0000 0000 0002 0001 69

ID:0007 0004 0006 0000 0000 0002 0001 66

<https://aplisens.pl/ID/000700040006000000000002000166/00000000>



Stosowane oznaczenia

Symbol	Opis
	Ostrzeżenie o konieczności ścisłego stosowania informacji zawartych w dokumentacji dla zapewnienia bezpieczeństwa i pełnej funkcjonalności urządzenia.
	Informacje szczególnie przydatne przy instalacji i eksploatacji urządzenia.
	Informacje szczególnie przydatne przy instalacji i eksploatacji urządzenia w wykonaniu Ex.
	Informacje o postępowaniu ze zużytym sprzętem.

PODSTAWOWE WYMAGANIA I BEZPIECZEŃSTWO UŻYTKOWANIA



Producent nie ponosi odpowiedzialności za szkody wynikające z niewłaściwego zainstalowania urządzenia, nieutrzymania go we właściwym stanie technicznym oraz użytkowania niezgodnego z jego przeznaczeniem.

Instalacja powinna być przeprowadzona przez wykwalifikowany personel posiadający uprawnienia do instalowania urządzeń elektrycznych oraz aparatury kontrolno-pomiarowej. Na instalatorze spoczywa obowiązek wykonania instalacji zgodnie z instrukcją oraz przepisami i normami, dotyczącymi bezpieczeństwa i kompatybilności elektromagnetycznej, właściwymi dla rodzaju wykonywanej instalacji.

W instalacji z aparaturą kontrolno-pomiarową istnieje, w przypadku przecieku, zagrożenie dla personelu od strony medium pod ciśnieniem. W trakcie instalowania, użytkowania i przeglądów urządzenia należy uwzględnić wszystkie wymogi bezpieczeństwa i ochrony.

W przypadku niesprawności urządzenie należy odłączyć i oddać do naprawy producentowi.



W celu zminimalizowania możliwości wystąpienia awarii i związanych z tym zagrożeń dla personelu, unikać instalowania urządzenia w szczególnie niekorzystnych warunkach, gdzie występują następujące zagrożenia:

- możliwość uderzeń mechanicznych, nadmiernych wstrząsów i wibracji;
- nadmierne wahania temperatury;
- kondensacja pary wodnej, zapylenie, oblodzenie.

Zmiany wprowadzane w produkcji wyrobów mogą wyprzedzać aktualizację dokumentacji papierowej użytkownika. Aktualne instrukcje znajdują się na stronie internetowej producenta pod adresem www.aplisens.pl.

SPIS TREŚCI

1. WSTĘP	8
1.1. Przeznaczenie dokumentu	8
1.2. Zastrzeżone znaki handlowe	8
1.3. Definicje i skróty	9
1.4. Zakres nastawiony przetwornika	10
2. BEZPIECZEŃSTWO	11
3. TRANSPORT I PRZECHOWYWANIE	12
3.1. Kontrola dostawy	12
3.2. Transport	12
3.3. Przechowywanie	12
4. GWARANCJA	12
5. IDENTYFIKACJA	13
5.1. Adres producenta	13
5.2. Oznaczenie identyfikacyjne przetwornika	13
5.3. Znak CE, deklaracja zgodności	13
6. MONTAŻ	14
6.1. Zalecenia ogólne	14
6.1.1. Przykłady montażu przetworników	14
6.1.2. Instrukcja montażu dla przetworników z separatorami odległościowymi	15
7. PODŁĄCZENIE ELEKTRYCZNE	16
7.1. Podłączenie kablowe do zacisków wewnętrznych przetwornika	16
7.1.1. Podłączenie przewodów	16
7.1.2. Podłączenie przetwornika z możliwością zastosowania lokalnej komunikacji HART	17
7.2. Zasilanie przetwornika	19
7.2.1. Napięcie zasilania przetwornika	19
7.2.2. Pomiar bezprzerwowy prądu w pętli prądowej 4...20 mA	19
7.2.3. Specyfikacja elektrycznych zacisków łączeniowych	19
7.2.4. Specyfikacja okablowania	19
7.2.5. Obciążenie rezystancyjne w linii zasilania	19
7.2.6. Ekranowanie, wyrównywanie potencjałów	20
7.3. Wyrównanie potencjałów	20
7.4. Zabezpieczenie przeciwprzepięciowe	20
7.5. Kontrola końcowa okablowania	20
8. EKSPLOATACJA	21
8.1. Przyciski lokalne	25
8.2. Konfiguracja lokalna nastaw	25
8.3. Poruszanie się po MENU lokalnych nastaw	25
8.4. Zatwierdzanie wyboru lokalnych nastaw	25
8.5. Struktura MENU lokalnych nastaw	26
8.6. Konfiguracja zdalna nastaw (HART 5/HART 7)	27
8.6.1. Współpracujące urządzenia	27
8.6.2. Współpracujące oprogramowanie konfiguracyjne	27
8.6.3. Zwora lokalnej komunikacji HART	27

9. ROZRUCH.....	28
9.1. Konfiguracja alarmów	28
9.2. Konfiguracja trybu pracy.....	30
9.3. Korekta wpływu pozycji pracy przetwornika na obiekcie - zerowanie.....	31
9.4. Korekta wpływu pozycji rozstawu separatorów odległościowych na obiekcie	31
9.5. Pomiary przepływów	31
9.6. Pomiary poziomu.....	32
9.7. Pomiary ciśnienia i różnicy ciśnień	32
10. KONSERWACJA	33
10.1. Przeglądy okresowe	33
10.2. Przeglądy pozaokresowe	33
10.3. Czyszczenie/mycie.....	33
10.3.1. Czyszczenie membrany.	33
10.4. Części zamienne	33
10.5. Naprawa.....	33
10.6. Zwroty	33
11. ZŁOMOWANIE, UTYLIZACJA.....	34
12. REJESTR ZMIAN.....	34

SPIS RYSUNKÓW

Rysunek 1. Zakres nastawiony i limity pomiarów.....	10
Rysunek 2. Przykładowa tabliczka znamionowa.....	13
Rysunek 3. Przykłady montażu przetworników ciśnienia.....	14
Rysunek 4. Przykłady montażu przetworników różnicy ciśnień.....	14
Rysunek 5. Przykłady montażu przetworników na zbiornikach.....	15
Rysunek 6. Podłączenie elektryczne przetwornika.....	16
Rysunek 7. Podłączenie elektryczne 4...20 mA HART do przetwornika w wykonaniu standardowym.....	17
Rysunek 8. Podłączenie elektryczne 4...20 mA HART do przetwornika w wykonaniu Exd. .	18
Rysunek 9. Podłączenie elektryczne 4...20 mA HART do przetwornika w wykonaniu Exi. ..	18
Rysunek 10. Obrót obudowy, zmiana pozycji wyświetlacza oraz dostęp do przycisków.	21
Rysunek 11. Pola informacyjne wyświetlacza.....	21
Rysunek 12. Prąd zakresu nastawionego, prądy nasycenia, prądy alarmowe przetworników w wersji Exd lub Exi/Exd.	28
Rysunek 13. Prąd zakresu nastawionego, prądy nasycenia, prądy alarmowe przetworników w wersji standardowej lub Exi.	29

SPIS TABEL

Tabela 1. Definicje i skróty.....	9
Tabela 2. Dopuszczalne napięcia zasilania przetworników.....	19

1. WSTĘP

1.1. Przeznaczenie dokumentu

Przedmiotem instrukcji są inteligentne przetworniki ciśnienia **APC-2000ALW**, inteligentne przetworniki różnicy ciśnień **APR-2000ALW**, **APR-2000ALW z separatorami membranowymi** (dawny APR-2200ALW), **APR-2000ALW/G** (dawny APR-2000GALW), zwane dalej w instrukcji wspólnie przetwornikami. Instrukcja dotyczy wykonania: standardowych, PED, ognioszczelnych Exd, iskrobezpiecznych Exi i Exi/Exd.

W zakresie Dyrektywy 2014/68/EU (PED) przetworniki wykonane są w kat. I, moduł A. Znakowanie PED nie dotyczy dodatkowego wyposażenia przetworników, tj. separatorów, zaworów, łączników, rurek impulsowych, itp. W deklaracjach zgodności UE producenta wymienione wykonania przetworników mają oznakowanie CE. Przetworniki o dopuszczalnym przeciążeniu 200 barów oraz niższym, wykonane są zgodnie z uznaną praktyką inżynierską według artykułu 4 pkt. 3 Dyrektywy 2014/68/EU.

Instrukcja zawiera dane, wskazówki oraz zalecenia ogólne dotyczące bezpiecznego instalowania i eksploatacji przetworników, a także postępowania w przypadku ewentualnej awarii.

Instrukcja nie obejmuje zagadnień związanych z przeciwwybuchowością.



Używanie urządzeń w strefach zagrożonych nieposiadających odpowiednich dopuszczeń jest zabronione. Obowiązkowo należy zapoznać się z Instrukcją Urządzenia Budowy Przeciwwybuchowej PL.IX.APC.APR.ALW zawierającą ważne informacje związane z instalacją przetworników w wykonaniu iskrobezpiecznym i ognioszczelnym.

Dodatkowo należy zapoznać się z Informacją Techniczną:

- Informacja Techniczna zawiera szczegółowe dane techniczne, parametry oraz zalecenia dotyczące instalacji i eksploatacji.

1.2. Zastrzeżone znaki handlowe

HART® jest zarejestrowanym znakiem FieldComm Group.

Windows® jest znakiem zastrzeżonym Microsoft Corporation.

Google Play® jest usługą serwisową zarejestrowaną i zarządzaną przez Google® Inc.

1.3. Definicje i skróty

Tabela 1. Definicje i skróty.

L.P.	Skrót	Znaczenie
1	LRV	"Lower Range Value" - wartość zakresu nastawionego wyrażona w jednostkach fizycznych odpowiadająca prądowi 4,000 mA, czyli 0%ysterowania wyjścia. Zakres nastawiony nie może przekroczyć limitów zakresu nastawionego. Minimalna szerokość zakresu nastawionego [(URV-LRV)] jest ograniczona programowo do 10% szerokości zakresu podstawowego (URL-LRL).
2	URV	"Upper Range Value" - wartość zakresu nastawionego wyrażona w jednostkach fizycznych odpowiadająca prądowi 20,000 mA, czyli 100%ysterowania wyjścia. Zakres nastawiony nie może przekroczyć limitów zakresu nastawionego. Minimalna szerokość zakresu nastawionego [(URV-LRV)] jest ograniczona programowo do 10% szerokości zakresu podstawowego (URL-LRL).
3	LRL LSL	"Lower Range Limit" lub "Lower Sensor Limit" - dolny limit zakresu nastawionego wyrażony w jednostkach fizycznych. Wartość (URL-LRL) lub (USL-LSL) jest nazywana zakresem podstawowym przetwornika.
4	URL USL	"Upper Range Limit" lub "Upper Sensor Limit" - górny limit zakresu nastawionego wyrażony w jednostkach fizycznych. Wartość (URL-LRL) lub (USL-LSL) jest nazywana zakresem podstawowym przetwornika.
5	LPL	"Lower Processing Limit" - dolny limit cyfrowego przetwarzania wartości mierzonej. Przetwornik przetwarza cyfrowo pomiar do wartości 50% szerokości zakresu podstawowego poniżej dolnego limitu zakresu nastawionego LRL (LSL) . Po osiągnięciu LPL i poniżej tej wartości aż do LSAL przetwornik zamraża odświeżanie wartości cyfrowej pomiaru. W tej sytuacji na wyświetlaczu przetwornika w wersji Exd lub Exi/Exd wyświetlony zostanie numer błędu E0128 oraz zostanie włączony tryb alarmu diagnostycznego $I_{AL} < 3,600$ mA. W przypadku przetworników standardowych lub Exi na wyświetlaczu wyświetlony zostanie komunikat „UndEr” oraz zostanie włączony tryb alarmu diagnostycznego zależnie od ustawień $I_{AL} < 3,650$ mA lub $I_{AL} > 21,500$ mA. Dodatkowo nastąpi ustawienie statusu zbiorczego PV_OUT_OF_LIMITS oraz statusu PV_LOW_LIMITED w bloku Transducer Block, co można odczytać w zakładce diagnostycznej za pomocą komunikacji HART.
6	UPL	"Upper Processing Limit" - górny limit cyfrowego przetwarzania wartości mierzonej. Przetwornik przetwarza cyfrowo pomiar do wartości 50% szerokości zakresu podstawowego powyżej górnego limitu zakresu nastawionego URL (USL) . Po osiągnięciu UPL i powyżej tej wartości aż do USAL przetwornik zamraża odświeżanie wartości cyfrowej pomiaru. W tej sytuacji na wyświetlaczu przetwornika w wersji Exd lub Exi/Exd wyświetlony zostanie numer błędu E0128 oraz zostanie włączony tryb alarmu diagnostycznego $I_{AL} < 3,600$ mA. W przypadku przetworników standardowych lub Exi na wyświetlaczu wyświetlony zostanie komunikat „OvEr” oraz zostanie włączony tryb alarmu diagnostycznego zależnie od ustawień $I_{AL} < 3,650$ mA lub $I_{AL} > 21,500$ mA. Dodatkowo nastąpi ustawienie statusu zbiorczego PV_OUT_OF_LIMITS oraz statusu PV_HIGH_LIMITED w bloku Transducer Block, co można odczytać w zakładce diagnostycznej za pomocą komunikacji HART.
7	LSAL	"Lower Saturation Limit" - dolny limit granicy przetwarzania przetwornika A/D. Graniczny dolny punkt saturacji przetwornika A/D leży na skali ciśnień/różnic ciśnień poniżej punktu LPL i jest powiązany z ciśnieniem minimalnym, przy którym przetwornik analogowo-cyfrowy pomiaru ciśnienia osiąga dolną granicę zdolności przetwarzania. Dokładne określenie tego ciśnienia nie jest możliwe, jednak nie przekracza ono z reguły ciśnienia odpowiadającego 200% szerokości zakresu podstawowego (URL-LRL) poniżej dolnego limitu przetwarzania cyfrowego wartości mierzonej LPL . Po osiągnięciu LSAL i poniżej tej wartości, na wyświetlaczu przetwornika w wersji Exd lub Exi/Exd wyświetlony zostanie numer błędu E0136 oraz zostanie włączony tryb alarmu diagnostycznego $I_{AL} < 3,600$ mA. W przypadku przetworników standardowych lub Exi na wyświetlaczu wyświetlony zostanie numer błędu E0256 oraz zostanie włączony tryb alarmu diagnostycznego zależnie od ustawień $I_{AL} < 3,650$ mA lub $I_{AL} > 21,500$ mA. Dodatkowo nastąpi ustawienie statusu zbiorczego SENSOR_FAULT, PV_OUT_OF_LIMITS, statusu NO-REF+ERR@AIN1_AD7794 w bloku Sensor Block oraz statusu PV_LOW_LIMITED w bloku Transducer Block, co można odczytać w zakładce diagnostycznej za pomocą komunikacji HART.
8	USAL	"Upper Saturation Limit" - górny limit granicy przetwarzania przetwornika A/D. Graniczny górny punkt saturacji przetwornika A/D leży na skali ciśnień/różnic ciśnień powyżej punktu UPL i jest powiązany z ciśnieniem maksymalnym, przy którym przetwornik analogowo-cyfrowy pomiaru ciśnienia osiąga górną granicę zdolności przetwarzania. Dokładne określenie tego ciśnienia nie jest możliwe, jednak nie przekracza ono z reguły ciśnienia odpowiadającego 200% szerokości zakresu podstawowego (URL-LRL) powyżej górnego limitu przetwarzania cyfrowego wartości mierzonej UPL . Po osiągnięciu USAL i powyżej tej wartości, na wyświetlaczu przetwornika w wersji Exd lub Exi/Exd wyświetlony zostanie numer błędu E0136 oraz zostanie włączony tryb alarmu diagnostycznego $I_{AL} < 3,600$ mA. W przypadku przetworników standardowych lub Exi na wyświetlaczu wyświetlony zostanie numer błędu E0256 oraz zostanie włączony tryb alarmu diagnostycznego zależnie od ustawień $I_{AL} < 3,650$ mA lub $I_{AL} > 21,500$ mA. Dodatkowo nastąpi ustawienie statusu zbiorczego SENSOR_FAULT, PV_OUT_OF_LIMITS, statusu NO-REF+ERR@AIN1_AD7794 w bloku Sensor Block oraz statusu PV_HIGH_LIMITED w bloku Transducer Block, co można odczytać w zakładce diagnostycznej za pomocą komunikacji HART.
9	AL_L	Alarm prądowy niski.
10	AL_H	Alarm prądowy wysoki.
11	I_AL	Prąd alarmu wystawiany przez regulator przetwornika w pętli prądowej.

1.4. Zakres nastawiony przetwornika

Poniższy rysunek przedstawia zakres nastawiony przetwornika oraz limity związane z dopuszczalnym zakresem nastawionym, zakresem przetwarzania cyfrowego oraz limity nasycenia przetwornika A/D pomiaru ciśnienia. Standardowo punktom LRV/URV przyporządkowane są wartości prądów 4 mA/20 mA. Dla uzyskania charakterystyki rewersyjnej możliwe jest odwrócenie przyporządkowania tak, aby punktom LRV/URV były przyporządkowane wartości prądów 20 mA/4 mA.

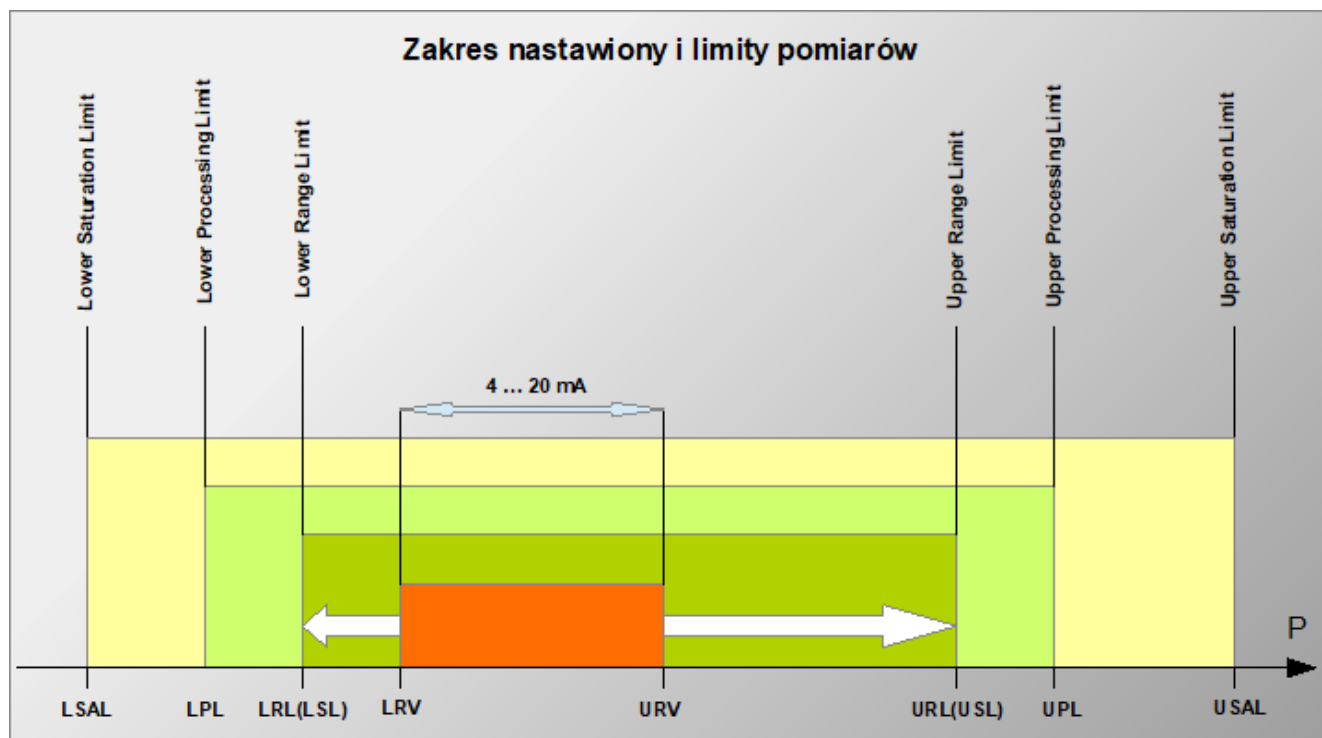

Rysunek 1. Zakres nastawiony i limity pomiarów.

2. BEZPIECZEŃSTWO



- Instalację i uruchomienie przetwornika oraz wszelkie czynności związane z eksploatacją należy wykonywać po dokładnym zapoznaniu się z treścią instrukcji obsługi oraz instrukcji z nią związanych;
- instalacja i konserwacja powinna być przeprowadzona przez wykwalifikowany personel posiadający uprawnienia do instalowania urządzeń elektrycznych oraz pomiarowych;
- urządzenie należy używać zgodnie z jego przeznaczeniem z zachowaniem dopuszczalnych parametrów określonych na tabliczce znamionowej ([→ Oznaczenie identyfikacyjne przetwornika](#));
- zastosowane przez producenta zabezpieczenia zapewniające bezpieczeństwo przetwornika mogą być mniej skuteczne, jeżeli urządzenie eksploatuje się w sposób niezgodny z jego przeznaczeniem;
- przed montażem bądź demontażem przetwornika należy bezwzględnie odłączyć go od źródła zasilania;
- nie dopuszcza się żadnych napraw ani innych ingerencji w układ elektroniczny przetwornika. Oceny uszkodzenia i ewentualnej naprawy może dokonać jedynie producent lub upoważniony przedstawiciel;
- nie należy używać przyrządów uszkodzonych. W przypadku niesprawności urządzenia należy wyłączyć je z eksploatacji;
- w przypadku przetworników wyposażonych fabrycznie w przyłączy procesowe typu C oraz CH, niedopuszczalne jest odkręcanie śrub mocujących pokrywę przyłącza.

3. TRANSPORT I PRZECHOWYWANIE

3.1. Kontrola dostawy

Po otrzymaniu dostawy urządzeń należy:

- upewnić się, że opakowania oraz ich zawartość nie zostały uszkodzone podczas transportu;
- sprawdzić kompletność i poprawność otrzymanego zamówienia, upewnić się, że nie brakuje żadnych części.

3.2. Transport

Transport przetworników powinien odbywać się krytymi środkami transportu, w oryginalnych opakowaniach z zabezpieczonymi membranami procesowymi. Opakowania powinny być zabezpieczone przed przesuwaniem się i bezpośrednim oddziaływaniem czynników atmosferycznych.

3.3. Przechowywanie

Przetworniki powinny być przechowywane w opakowaniu fabrycznym, w pomieszczeniu pozbawionym oparów i substancji agresywnych, zabezpieczone przed udarami mechanicznymi.

Dopuszczalny zakres temperatur magazynowania:

-40 ... 80°C (-40 ... 176°F).

4. GWARANCJA

Ogólne warunki gwarancji są dostępne na stronie producenta:

www.aplisens.pl/ogolne_warunki_gwarancji



Gwarancja zostaje uchylona w przypadku zastosowania przetwornika niezgodnie z przeznaczeniem, niezastosowania się do instrukcji obsługi lub ingerencji w budowę urządzenia.

5. IDENTYFIKACJA

5.1. Adres producenta

APLISENS S.A.
03-192 Warszawa
ul. Morelowa 7
Polska

5.2. Oznaczenie identyfikacyjne przetwornika

W zależności od wersji wykonania przetwornika tabliczki mogą się różnić między sobą ilością informacji i parametrów.

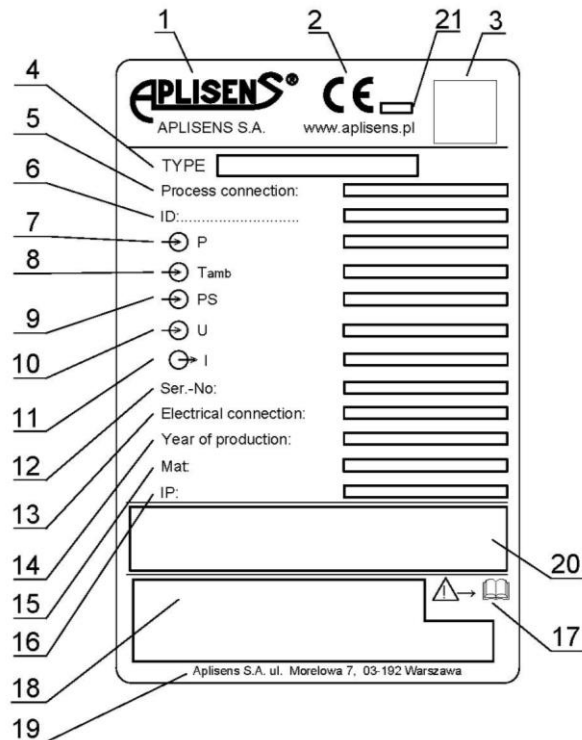

Rysunek 2. Przykładowa tabliczka znamionowa.

1. Logo i nazwa producenta.
2. Znak CE.
3. Kod QR wyrobu.
4. Typ przetwornika.
5. Typ przyłącza procesowego.
6. ID modelu przetwornika.
7. Podstawowy zakres pomiarowy.
8. Dopuszczalny zakres temperatur otoczenia.
9. Maksymalne ciśnienie statyczne.
10. Wartości napięć zasilania.
11. Sygnał wyjściowy.
12. Numer fabryczny przetwornika.
13. Rodzaj wpustu kablowego.
14. Rok produkcji.
15. Materiał części zwilżanych.
16. Stopień ochrony IP.
17. Przypomnienie o konieczności zapoznania się z instrukcją.
18. Oznaczenia rodzaju budowy przeciwwybuchowej, oznaczenia certyfikatu, w przypadku przetworników posiadających certyfikat ATEX i/lub IECEx.
19. Adres producenta.
20. Parametry: PS – maksymalne dopuszczalne ciśnienie; PT – ciśnienie próby; TS – maksymalna/minimalna dopuszczalna temperatura dla wykonań PED. Wartości PS, PT, TS podawane są dla wykonań PED w przypadku, gdy ciśnienie PS jest wyższe od 200 barów.
21. Numer jednostki notyfikowanej w przypadku przetworników oznaczonych certyfikatem ATEX.

5.3. Znak CE, deklaracja zgodności

Urządzenie zostało zaprojektowane tak, aby spełniało najwyższe wymagania bezpieczeństwa, zostało przetestowane i opuściło fabrykę w stanie, w którym jest bezpieczne w obsłudze. Urządzenie jest zgodne z obowiązującymi normami i przepisami wymienionymi w deklaracji zgodności EU i posiada oznaczenie CE na tabliczce znamionowej.

6. MONTAŻ

6.1. Zalecenia ogólne



Zaleca się aby w przypadku medium gazowego przetworniki instalować powyżej punktu pomiarowego tak, aby skropliny mogły spływać do miejsca skąd pobierane jest mierzone ciśnienie, natomiast przy medium ciekłym lub parze poniżej miejsca poboru ciśnienia. Konfigurację przewodów impulsowych i system połączeń zaworów należy dobrać uwzględniając warunki pomiaru.

Przetworniki różnicy ciśnień gazów APR-2000ALW/G powinny być bezwzględnie montowane w pozycji pionowej.

6.1.1. Przykłady montażu przetworników

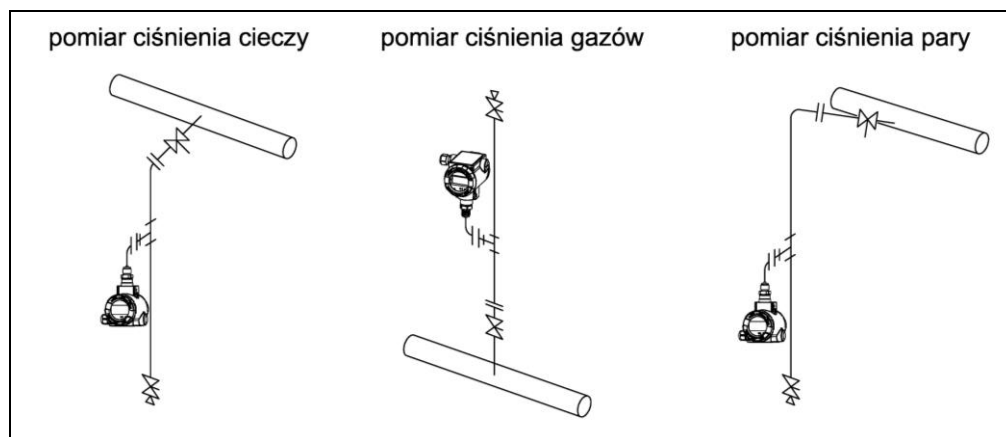

Rysunek 3. Przykłady montażu przetworników ciśnienia.

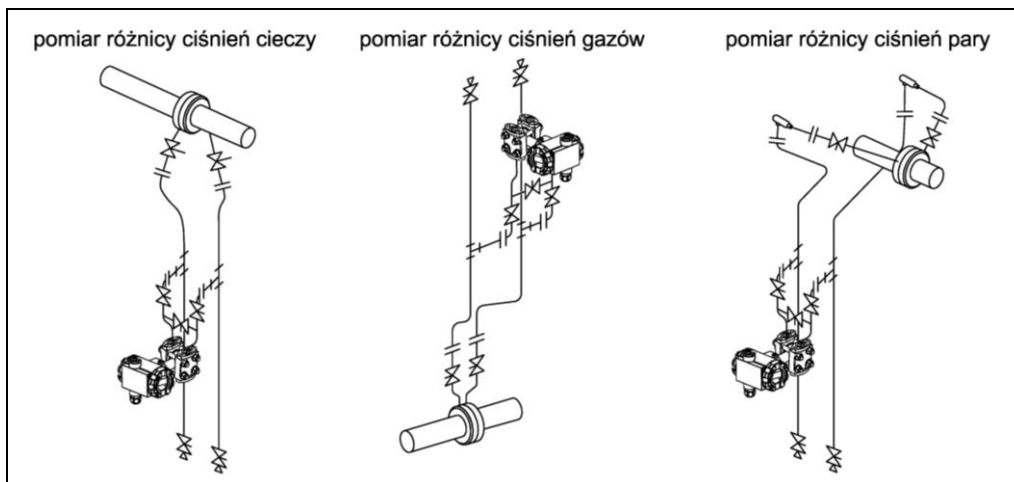

Rysunek 4. Przykłady montażu przetworników różnicy ciśnień.

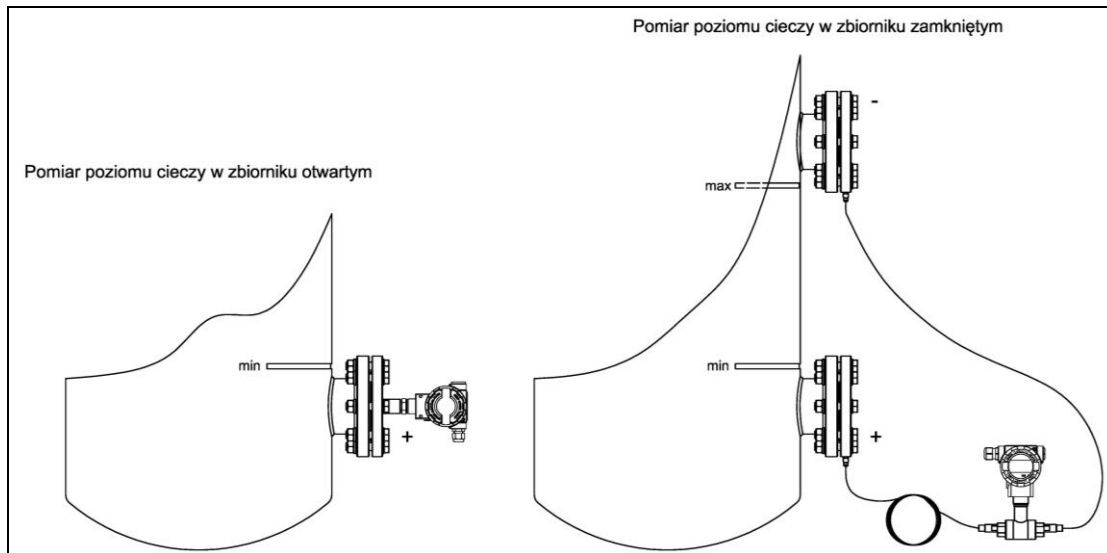

Rysunek 5. Przykłady montażu przetworników na zbiornikach.

6.1.2. Instrukcja montażu dla przetworników z separatorami odległościowymi

Zabezpieczenie membrany separatora usunąć na krótko przed instalacją.

Ciśnienie hydrostatyczne słupa cieczy manometrycznej w układzie przetwornik – separator może powodować błędne wskazanie wartości mierzonej. Po zainstalowaniu przetwornik należy wyzerować ciśnieniowo.

Nie należy czyścić lub dotykać membran separatorów za pomocą twardych lub ostrych przedmiotów.

Separator wraz z przetwornikiem ciśnienia tworzą zamknięty, wypełniony cieczą manometryczną skalibrowany system. Otwór do napełniania cieczą manometryczną jest uszczelniony i nie może być otwierany.



Miejsce montażu dobrać tak, aby zapewnić wystarczające odciążenie naciągu kapilar w celu uniknięcia ich nadmiernego zagięcia.

Nieprawidłowo przeprowadzony montaż uszczelnienia może być przyczyną błędnych wskazań pomiaru.

Należy zwrócić szczególną uwagę podczas doboru prawidłowych wymiarów uszczelnienia.



Standardowo uszczelki nie są dołączane do separatorów.

7. PODŁĄCZENIE ELEKTRYCZNE

7.1. Podłączenie kablowe do zacisków wewnętrznych przetwornika



Wszystkie czynności podłączeniowe i montażowe należy wykonywać przy odłączonym napięciu zasilającym i innych napięciach zewnętrznych, jeżeli są wykorzystywane.



Nieprawidłowe podłączenie przetwornika może zagrażać bezpieczeństwu. Ryzyko porażenia prądem i/lub zapłonu w strefach zagrożonych wybuchem.

7.1.1. Podłączenie przewodów

W celu prawidłowego podłączenia przewodów należy wykonać poniższe kroki:

- przed podłączeniem okablowania przetwornika odłączyć zasilanie kablowej linii zasilającej;
- odkręcić pokrywę tylną korpusu przetwornika w celu uzyskania dostępu do złącza zacisków zasilania;
- przeprowadzić kabel przez dławnicę;
- podłączyć przetwornik zgodnie z zamieszczonym poniżej rysunkiem, zwracając uwagę na poprawność dokręcenia śrub mocujących rdzeń przewodu do zacisku elektrycznego;
- sprawdzić poprawność mocowania zwory komunikacji lokalnej HART;
- dokręcić pokrywę tylną korpusu przetwornika;
- pozostawiając niewielki luz kabla wewnątrz korpusu dokręcić nakrętkę dławnicy tak, aby uszczelka dławnicy zacisnęła się na kablu zasilającym.

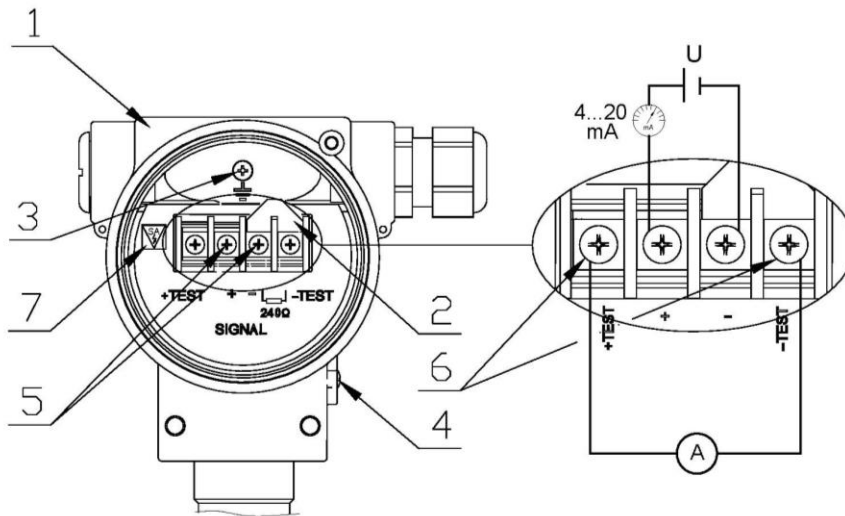

1. Obudowa.
2. Zwora lokalnej komunikacji HART.
3. Wewnętrzny zacisk uziemienia.
4. Zewnętrzny zacisk uziemienia.
5. Zaciski zasilania przetwornika, pętla prądowa 4...20 mA.
6. Zaciski podłączenia amperomierza do kontrolnego bezprzerwowego pomiaru prądu (opcjonalnie).
7. Oznaczenie wersji SA ze zintegrowanym zabezpieczeniem przeciwprzepięciowym (dotyczy wykonania Exi).

Rysunek 6. Podłączenie elektryczne przetwornika.



W strefie zagrożonej wybuchem po podłączeniu przetwornika ognioszczelnego Exd do źródła zasilania nie odkręcać pokryw obudowy.

7.1.2. Podłączenie przetwornika z możliwością zastosowania lokalnej komunikacji HART

Przetwornik umożliwia zastosowanie lokalnej komunikacji HART. Można w tym celu użyć komunikator lub modem HART współpracujący z komputerem lub smartfonem.

W celu nawiązania lokalnej komunikacji należy:

- usunąć zworę komunikacji HART (poz. 2);
- podłączyć komunikator lub modem do zacisków elektrycznych (poz. 7).

Rozwarcie zwory HART włącza szeregowo w linię 4...20 mA rezystancję 240 Ω. Rezystancja ta obniża napięcie na zaciskach zasilania przetwornika w wykonaniu Exd lub Exi/Exd o około 5 V DC (5,28 V DC dla przetworników standardowych lub Exi) dla maksymalnego prądu, który może wystawić przetwornik. **W celu niedopuszczenia do deficytu napięcia zasilania na zaciskach przetwornika, zworę HART należy demontować jedynie na czas wykonania lokalnego połączenia HART.**



Schemat podłączenia komunikatora lub modemu do instalacji zasilająco - pomiarowej przetwornika przedstawiono poniżej:

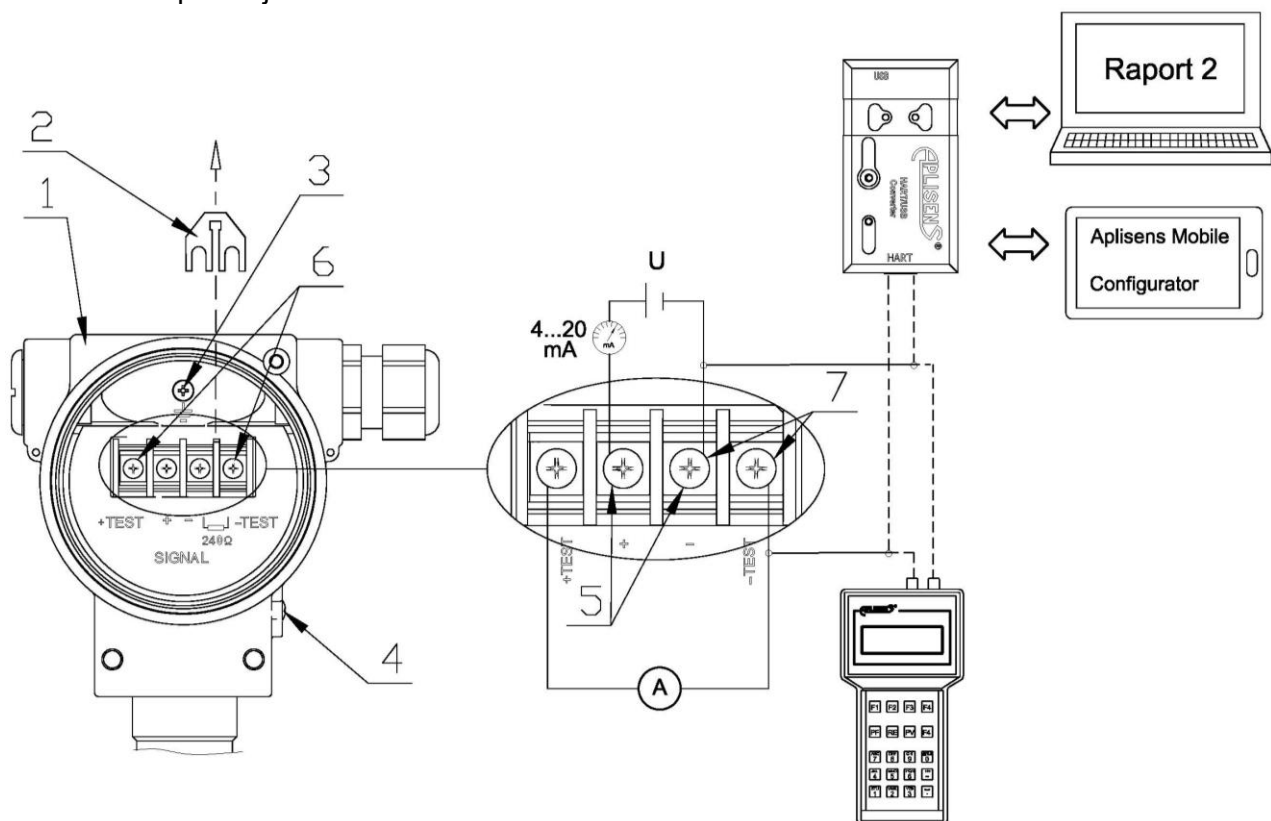

Rysunek 7. Podłączenie elektryczne 4...20 mA HART do przetwornika w wykonaniu standardowym.

1. Obudowa.
2. Zdjęta zwora lokalnej komunikacji HART.
3. Wewnętrzny zacisk uziemienia.
4. Zewnętrzny zacisk uziemienia.
5. Zaciski zasilania przetwornika, pętla prądowa 4...20 mA.
6. Zaciski podłączenia amperomierza do kontrolnego bezprzerwowego pomiaru prądu (opcjonalnie).
7. Zaciski – podłączenia komunikatora lub modemu HART.

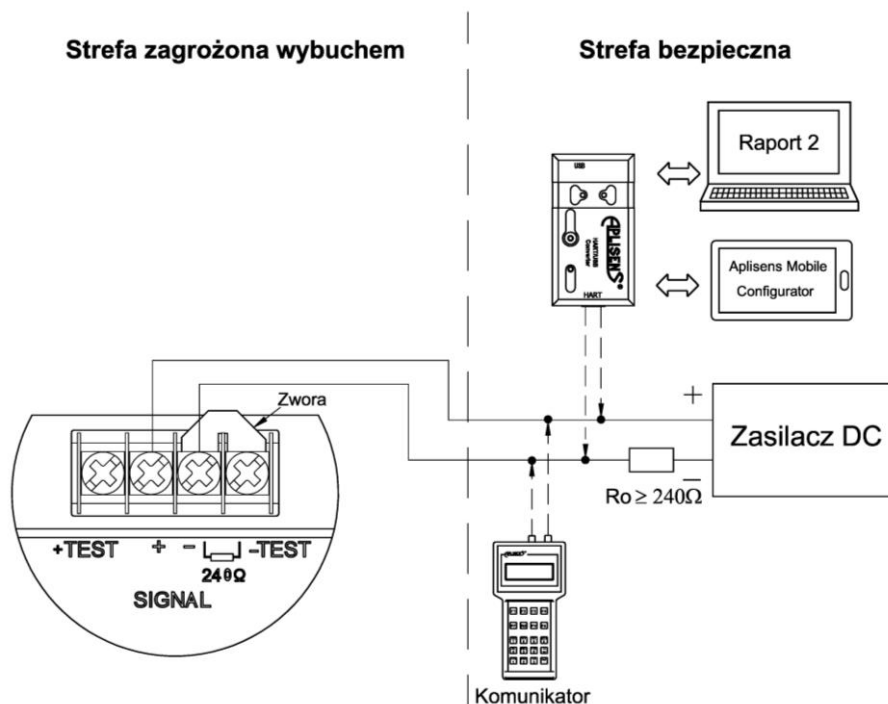

Rysunek 8. Podłączenie elektryczne 4...20 mA HART do przetwornika w wykonaniu Exd.

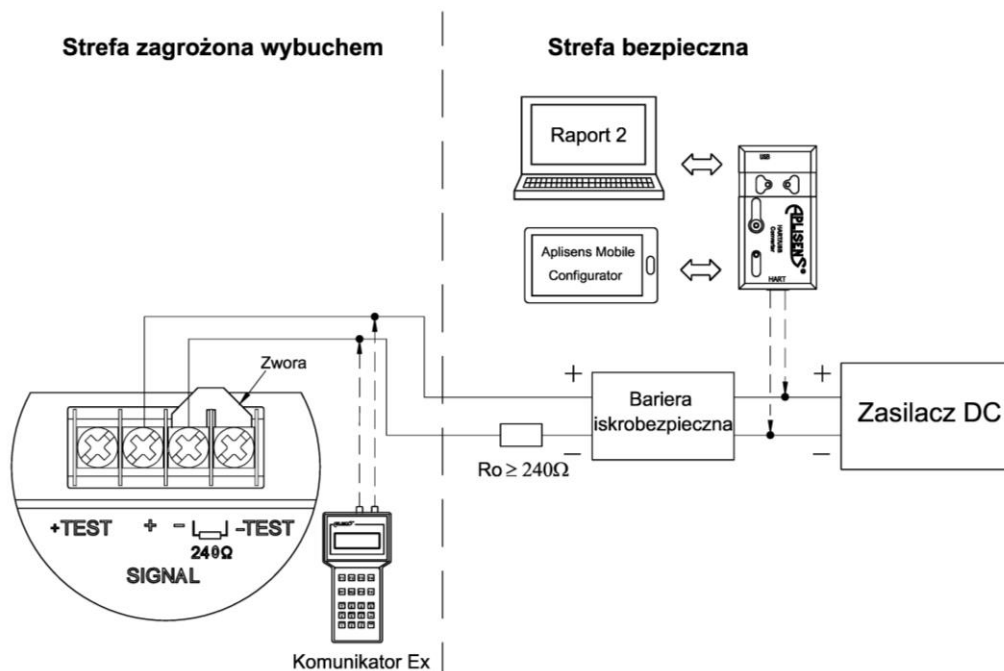

Rysunek 9. Podłączenie elektryczne 4...20 mA HART do przetwornika w wykonaniu Exi.



Obowiązkowo należy zapoznać się z Instrukcją Urządzenia Budowy Przeciwwybuchowej PL.IX.APC.APR.ALW zawierającą ważne informacje związane z instalacją przetworników w wykonaniu iskrobezpiecznym i ognioszczelnym.

Z konwerterem HART/USB Aplisens może także współpracować oprogramowanie **Aplisens Mobile Configurator** zainstalowane na smartfonie z systemem Android z wykorzystaniem komunikacji bezprzewodowej.

Oprogramowanie jest dostępne w Google Play®

<https://play.google.com/store/apps/details?id=com.aplisens.mobile.amc>

7.2. Zasilanie przetwornika

7.2.1. Napięcie zasilania przetwornika



Przewody zasilające mogą być pod napięciem.

Istnieje ryzyko porażenia elektrycznego i/lub eksplozji.



Instalacja przetwornika w strefach zagrożonych wybuchem musi być zgodna z krajowymi normami i przepisami.

Dane dotyczące ochrony przeciwwybuchowej podano w instrukcji PL.IX.APC.APR.ALW.

Tabela 2. Dopuszczalne napięcia zasilania przetworników.

Wersja	Minimalne napięcie zasilania	Maksymalne napięcie zasilania
Exi i Exd*	11,5 V DC**	30 V DC (Exi) 55 V DC (Exd)
Exd*	13,5 V DC***	55 V DC
Standardowa	10,0 V DC	55 V DC
Exi*	10,5 V DC	30 V DC

* Szczegółowe informacje dotyczące wersji iskrobezpiecznej i ognioszczelnej znajdują się w instrukcji PL.IX.APC.APR.ALW.
 ** Min. napięcie zasilania z wyłączonym podświetleniem. Możliwość włączenia podświetlenia tylko na etapie produkcji przetwornika (wtedy $U_{min}=14,5$ V DC).
 *** Min. napięcie zasilania z włączonym podświetleniem. Możliwość wyłączenia podświetlenia tylko na etapie produkcji przetwornika (wtedy $U_{min}=10,5$ V DC).

7.2.2. Pomiar bezprzerwowego prądu w pętli prądowej 4...20 mA

Przetwornik ma możliwość bezprzerwowego pomiaru prądu w pętli prądowej za pomocą amperomierza. W celu utrzymania błędu pomiaru prądu poniżej 0,05% rezystancja wewnętrzna amperomierza powinna być mniejsza od 10 Ω .

Schemat podłączenia amperomierza – patrz: ([→ Rysunek 6. Podłączenie elektryczne przetwornika.](#)).

7.2.3. Specyfikacja elektrycznych zacisków łączeniowych

Wewnętrzne elektryczne zaciski łączeniowe akceptują przewody o przekroju 0,5 do 2,5 mm². Wewnętrzny i zewnętrzny elektryczny zacisk masy korpusu akceptuje przewody o przekroju od 0,5 do 5 mm².

7.2.4. Specyfikacja okablowania

Aplisens S.A. rekomenduje stosowanie dwuprzewodowej skrętki w ekranie. Zalecana jest średnica zewnętrzna kabla od 5 do 9 mm.

7.2.5. Obciążenie rezystancyjne w linii zasilania

Rezystancja linii zasilającej, rezystancja źródła zasilania oraz dodatkowe rezystancje szeregowo zwiększają spadki napięcia pomiędzy źródłem zasilania a zaciskami przetwornika. Maksymalny prąd przetworników Exd lub Exi/Exd w warunkach normalnej pracy określony jest jako $I_{max} = 20,500$ mA + E, gdzie E to dopuszczalny błąd bezpieczny, który wynosi $\pm 0,160$ mA.

Maksymalny prąd przetworników standardowych lub Exi w warunkach normalnej pracy wynosi 20,500 mA, jednak w stanie alarmu wysokiego prąd I_{max} wynosi 22,000 mA.

Maksymalną wartość rezystancji w obwodzie zasilającym (wraz z rezystancjami przewodów zasilających) określają wzory:

$$R_{L_MAX}[\Omega] \leq \frac{(U - U_{min})[V]}{0,02066 [A]} \quad (\text{dla przetworników w wersji Exd, Exi/Exd})$$

$$R_{L_MAX}[\Omega] \leq \frac{(U - U_{min})[V]}{0,02200 [A]} \quad (\text{dla przetworników w wersji standardowej, Exi})$$

gdzie:

U - napięcie na zaciskach zasilacza pętli prądowej 4...20 mA w [V].

U_{min} - minimalne napięcie zasilania przetwornika → [Tabela 2. Dopuszczalne napięcia zasilania przetworników](#).

R_{L_MAX} - maksymalna rezystancja linii zasilającej w [Ω].

7.2.6. Ekranowanie, wyrównywanie potencjałów

W przypadku zastosowania kabla w ekranie należy podłączyć ekran z jednej strony w miejscu zasilania przetwornika.

7.3. Wyrównanie potencjałów

Podczas stosowania iskrobezpiecznego przetwornika z dodatkowym ogranicznikiem przepięć, posiadającego na tabliczce oznaczenie „Wykonanie SA” należy przetwornik zasilić z separowanego galwanicznie źródła zasilania, lub w przypadku braku takiej możliwości zapewnić wyrównanie potencjałów przetwornika i urządzenia zasilającego za pomocą przewodów wyrównawczych. W tym względzie należy stosować się do lokalnie obowiązujących przepisów.

7.4. Zabezpieczenie przeciwprzepięciowe

Przetworniki spełniają wymagania norm EMC dla wyrobów związanych z bezpieczeństwem pracujących w ogólnym środowisku przemysłowym. Przetworniki w wykonaniu standardowym i ognioszczelnym posiadają zainstalowane zabezpieczenie przeciwprzepięciowe.

W przetwornikach w wykonaniu iskrobezpiecznym, w celu podwyższenia odporności na ponadnormatywne udary elektryczne, istnieje możliwość zastosowania wersji z zabezpieczeniem przeciwprzepięciowym **SA**. Przetworniki ze zintegrowanym zabezpieczeniem przeciwprzepięciowym **SA** powinny być uziemione.

Parametry zabezpieczenia przeciwprzepięciowego w przetwornikach w wykonaniach: standardowym, Exd lub Exi SA:

- napięcie progu wyładowania: 230 V DC;
- napięcie impulsowe progu wyładowania: 450 V (impuls 100 V/μs);
- napięcie impulsowe progu wyładowania: 600 V (impuls 1000 V/μs);
- prąd rozładowania dla 1 udaru: 20 kA, 8/20 μs;
- prąd rozładowania dla 10 uderzeń: 10 kA, 8/20 μs;
- prąd rozładowania dla 300 uderzeń: 200 A, 10/1000 μs.

7.5. Kontrola końcowa okablowania

Po zakończeniu instalacji elektrycznej przetwornika należy sprawdzić:

- czy napięcie zasilania mierzone na zaciskach przetwornika przy maksymalnym prądzie występowania jest zgodne z zakresem napięć zasilania podanym na tabliczce przetwornika;
- czy przetwornik jest podłączony zgodnie z informacją podaną w punkcie (→ [Podłączenie kablowe do zacisków wewnętrznych przetwornika](#));
- czy wszystkie mocowania śrubowe są dokręcone;
- czy pokrywy przetwornika są dokręcone;
- czy dławnica kablowa oraz korek są dokręcone.

8. EKSPLOATACJA

Przetwornik posiada możliwość obrotu obudowy oraz dostosowania położenia wyświetlacza do pozycji montażowej korpusu. W celu obrotu obudowy należy poluzować wkręt (poz. 1), ustawić w zależności od potrzeb obudowę przetwornika (poz. 2), dokręcić dokładnie wkręt (poz. 1). Dostęp do wypustek (poz. 4) służących do obrotu wyświetlacza uzyskuje się po otwarciu pokrywy przedniej (poz. 3).

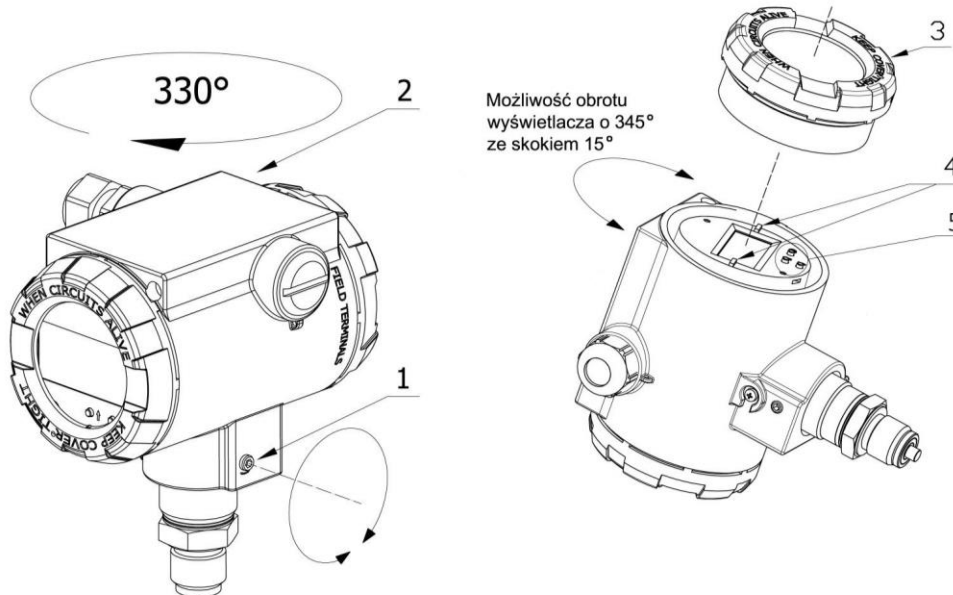

Rysunek 10. Obrót obudowy, zmiana pozycji wyświetlacza oraz dostęp do przycisków.

1. Wkręt.
2. Obudowa.
3. Pokrywa przednia.
4. Wypustki do obrotu wyświetlacza.
5. Przyciski lokalne.



W strefie zagrożonej wybuchem po podłączeniu przetwornika ognioszczelnego Exd do źródła zasilania nie odkręcać pokryw obudowy.

Wyświetlacz LCD posiada trzy zasadnicze pola informacyjne oznaczone na poniższym rysunku jako LCD1, LCD2, LCD3.

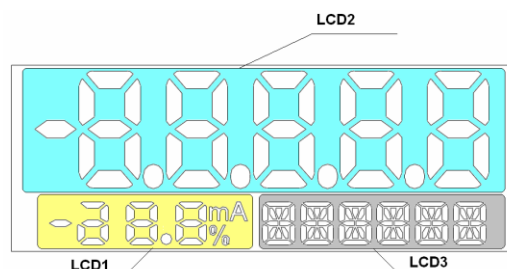

Rysunek 11. Pola informacyjne wyświetlacza.

Pole LCD1:

[mA] - miano (miliampery) wartości prądu procesowego w linii 4...20 mA proporcjonalnego do mierzonego ciśnienia.

[%] - miano (procenty) wysterowania $U(t)$ regulatora prądu w pętli prądowej 4...20 mA. Wielkość ta to stosunek prądu procesowego $I_p(t)$ do szerokości zakresu prądowego zgodnie z poniższym wzorem:

$$\%U(t) = \frac{I_p(t) - 4 \text{ [mA]}}{16 \text{ [mA]}} * 100 [\%]$$

Pole LCD2:

Pole LCD2 służy głównie do wyświetlania zmiennoprzecinkowych wartości zmiennej procesowej w jednostce widocznej na LCD3. W niektórych przypadkach mogą być wyświetlane inne komunikaty:

- **ERROR** w przypadku niektórych błędów obsługi lub zdiagnozowanego w przetworniku uszkodzenia na wyświetlaczu LCD2 pojawi się komunikat numeru błędu/uszkodzenia **Exxxx**, na LCD3 wyświetlony zostanie komunikat **ERROR**. Obraz będzie pulsował przyciągając uwagę operatora. Przetwornik w wersji Exd lub Exi/Exd ustawi wyjście prądowe w stan alarmu $I_{AL} < 3,600$ mA. Przetwornik w wersji standardowej lub Exi ustawi wyjście prądowe w stan alarmu zależnie od konfiguracji $I_{AL} < 3,650$ mA lub $I_{AL} > 21,500$ mA. W celu ustalenia przyczyny należy zapoznać się z rozdziałem **“Rozwiązywanie problemów”** umieszczonym w Informacji Technicznej;
- **undEr** w przypadku przekroczenia przez proces granicy poniżej LRV zakresu nastawionego (jedynie w trybie MID) na wyświetlaczu LCD1 przetwornika w wersji Exd lub Exi/Exd pojawi się komunikat **undEr** (under). Obraz będzie pulsował przyciągając uwagę operatora. Przetwornik ustawi wyjście prądowe w stan alarmu $I_{AL} < 3,600$ mA. Dla przetworników standardowych lub Exi komunikat pojawi się w przypadku przekroczenia 50% szerokości zakresu podstawowego, poniżej dolnego limitu zakresu nastawionego LRL (LSL). Po osiągnięciu LPL i poniżej tej wartości aż do LSAL przetwornik zamroza odświeżanie wartości cyfrowej pomiaru. W tej sytuacji na wyświetlaczu wyświetlony zostanie komunikat **undEr**. Obraz będzie pulsował przyciągając uwagę operatora. Zostanie włączony tryb alarmu diagnostycznego zależnie od ustawień $I_{AL} < 3,650$ mA lub $I_{AL} > 21,500$ mA. Dodatkowo nastąpi ustawienie statusu zbiorczego PV_OUT_OF_LIMITS oraz statusu PV_LOW_LIMITED w bloku Sensor Block, co można odczytać w zakładce diagnostycznej za pomocą komunikacji HART. Jeżeli przetwornik jest ustawiony na pracę w trybie MID, w przypadku przekroczenia przez proces granicy poniżej LRV zakresu nastawionego, na wyświetlaczu LCD1 pojawi się komunikat **undEr** (under). Obraz będzie pulsował przyciągając uwagę operatora. Przetwornik ustawi wyjście prądowe w stan zależnie od konfiguracji $I_{AL} < 3,650$ mA lub $I_{AL} > 21,500$ mA;
- **ouEr** w przypadku przekroczenia przez proces granicy powyżej URV zakresu nastawionego (jedynie w trybie MID) na wyświetlaczu LCD1 przetwornika w wersji Exd lub Exi/Exd pojawi się komunikat **ouEr** (over). Obraz będzie pulsował przyciągając uwagę operatora. Dla przetworników standardowych lub Exi komunikat pojawi się w przypadku przekroczenia 50% szerokości zakresu podstawowego powyżej górnego limitu zakresu nastawionego URL (USL). Po osiągnięciu UPL i powyżej tej wartości aż do USAL przetwornik zamroza odświeżanie wartości cyfrowej pomiaru. W tej sytuacji na wyświetlaczu wyświetlony zostanie komunikat **ouEr**. Obraz będzie pulsował przyciągając uwagę operatora. Zostanie włączony tryb alarmu diagnostycznego zależnie od ustawień $I_{AL} < 3,650$ mA lub $I_{AL} > 21,500$ mA. Dodatkowo nastąpi ustawienie statusu zbiorczego PV_OUT_OF_LIMITS oraz statusu PV_HIGH_LIMITED w bloku Sensor Block, co można odczytać za pomocą komunikacji HART. Jeżeli przetwornik jest ustawiony na pracę w trybie MID, w przypadku przekroczenia przez proces granicy powyżej URV zakresu nastawionego, na wyświetlaczu LCD1 pojawi się komunikat **ouEr** (over). Obraz będzie pulsował przyciągając uwagę operatora. Przetwornik ustawi wyjście prądowe w stan zależnie od konfiguracji $I_{AL} < 3,650$ mA lub $I_{AL} > 21,500$ mA;
- ● ● ● ● w przypadku gdy ustawiona pozycja przecinka (kropki) na LCD2 nie pozwala na prawidłowe wyświetlenie zmiennej procesu, na wyświetlaczu LCD pojawią się cztery kropki ● ● ● ●. Obraz będzie pulsował przyciągając uwagę operatora. Należy w takiej sytuacji zmienić odpowiednio pozycję kropki dziesiątnej w MENU lokalnej zmiany nastaw lub za pomocą komunikacji HART.

Pole LCD3:
Skróty jednostek fizycznych ciśnień i poziomów oraz ich opis:

INH2O	cale słupa wody o temperaturze 0°C.	KPA	kilopaskale.
INGH	cale słupa rtęci o temperaturze 0°C.	TORR	tory.
FTH2O	stopy słupa wody o temperaturze 20°C (68°F).	ATM	atmosfera.
MMH2O	milimetry słupa wody o temperaturze 20°C (68°F).	MH2O4	metry słupa wody o temperaturze 4°C.
MMHG	milimetry słupa rtęci o temperaturze 0°C.	MPA	megapaskale.
PSI	funty na cal kwadratowy.	INH2O4	cale słupa wody o temperaturze 4°C.
BAR	bary.	MMH2O4	milimetry słupa wody o temperaturze 4°C.
MBAR	milibary.	NOUNIT	skrót wyświetlany w przypadku skonfigurowania za pomocą komunikacji HART jednostki niezaimplementowanej w przetworniku.
GSQCM	gramy na centymetr kwadratowy.		
KGSQCM	kilogramy na centymetr kwadratowy.		
PA	paskale.		

Skróty nazwy punktu pomiaru temperatury:

- SENS °C** temperatura struktury pomiarowej czujnika ciśnienia/różnicy ciśnień w stopniach Celsjusza.
- CPU °C** temperatura struktury procesora głównego w stopniach Celsjusza.

Skróty wyświetlane podczas konfiguracji za pomocą MENU lokalnego oraz objaśnienia skrótów:

<-BACK	powrót o poziom wyżej w MENU lokalnym.
EXIT	opuszczenie MENU lokalnego.
UNIT	menu wyboru jednostki ciśnień i poziomów.
SENS_T	opcja pomiaru temperatury struktury pomiarowej czujnika ciśnienia/różnic ciśnień.
CPU_T	opcja pomiaru temperatury struktury procesora głównego.
DAMPIN	menu wyboru stałej czasowej tłumienia zmiennej procesowej.
TRANSF	menu wyboru funkcji linearyzacji wyjścia prądowego.
%SQRT	menu wyboru procentu punktu nieczułości charakterystyki pierwiastkowej linearyzacji wyjścia prądowego.
PVZERO	menu i opcja zerowania ciśnieniowego przetwornika.
SETURV	menu ustawienia URV (górnego ciśnienia zakresu nastawionego).
SETLRV	menu ustawienia LRV (dolnego ciśnienia zakresu nastawionego).
BYPRES	opcja ustawienia zakresu nastawionego za pomocą ciśnienia.
BYVALU	opcja ustawienia zakresu nastawionego za pomocą wpisu wartości.
RESET	menu gorącego restartu oprogramowania przetwornika.
LCD1VR	menu wyboru rodzaju pomiaru wyświetlanego na LCD1.
LCD2VR	menu wyboru rodzaju pomiaru wyświetlanego na LCD2.
LCD2DP	menu wyboru pozycji przecinka/kropki dziesiętnej pomiaru.
FACTOR	menu powrotu nastaw do wartości fabrycznych.
RECALL	opcja powrotu do nastaw fabrycznych. Przywrócone zostaną fabryczne kalibracje ciśnień/różnic ciśnień, zera ciśnienia, prądu.
LINEAR	opcja funkcji liniowej linearyzacjiysterowania wyjścia prądowego.
SQRT	opcja funkcji pierwiastkowej linearyzacjiysterowania wyjścia prądowego.
SPECIA	opcja charakterystyki specjalnej użytkownika linearyzacjiysterowania wyjścia prądowego.
SQUARE	opcja funkcji kwadratowej linearyzacjiysterowania wyjścia prądowego.
CURREN	opcja wyboru wyświetlania prąduysterowania na LCD1.
PERCEN	opcja wyboru wyświetlania procentuysterowania na LCD1.
PRESS	opcja wyboru wyświetlania ciśnienia/różnicy ciśnień na LCD2.
USER	opcja wyboru wyświetlania jednostek i skalowania użytkownika na LCD3.
MID_WP	menu ustawienia trybu MID. W tym trybie blokowana jest możliwość zmiany nastaw związanych z metro-

logią przetwornika. Dodatkowo dla wykonań Exd lub Exi/Exd przekroczenie granic LRV i URV powoduje wyświetlenie komunikatu undEr lub ouEr, migotanie wyświetlacza oraz ustawienie wyjścia procesowego w tryb alarmu prądowego I_{AL}<3,600 mA. W przypadku przetworników standardowych lub Exi przekroczenie granic LRV i URV powoduje wyświetlenie komunikatu undEr lub ouEr, migotanie wyświetlacza oraz ustawienie wyjścia procesowego w tryb alarmu zależnie od konfiguracji I_{AL}<3,650 mA lub I_{AL}>21,500 mA.

ON	opcja aktywacji trybu MID.
OFF	opcja dezaktywacji trybu MID.
X.XXXX	opcja wyboru pozycji przecinka/kropki dziesiętnej.
XX.XXX	opcja wyboru pozycji przecinka/kropki dziesiętnej.
XXX.XX	opcja wyboru pozycji przecinka/kropki dziesiętnej.
XXXX.X	opcja wyboru pozycji przecinka/kropki dziesiętnej.
XXXXX.	opcja wyboru pozycji przecinka/kropki dziesiętnej.
0 [S]	opcja wyboru stałej czasowej tłumienia.
2 [S]	opcja wyboru stałej czasowej tłumienia.
5 [S]	opcja wyboru stałej czasowej tłumienia.
10 [S]	opcja wyboru stałej czasowej tłumienia.
30 [S]	opcja wyboru stałej czasowej tłumienia.
60 [S]	opcja wyboru stałej czasowej tłumienia. Stała tłumienia 60 s jest dostępna jedynie z klawiatury lokalnej, konfiguracja poprzez HART w rewizji 5 nie dopuszcza wpisu wartości tłumienia większej od 30 sekund. Inne wartości tłumienia możliwe są do ustawienia z użyciem komunikacji HART.
0.0 %	opcja wyboru punktu nieczułości charakterystyki pierwiastkowej.
0.2 %	opcja wyboru punktu nieczułości charakterystyki pierwiastkowej.
0.4 %	opcja wyboru punktu nieczułości charakterystyki pierwiastkowej.
0.6 %	opcja wyboru punktu nieczułości charakterystyki pierwiastkowej.
0.8 %	opcja wyboru punktu nieczułości charakterystyki pierwiastkowej.
1.0 %	opcja wyboru punktu nieczułości charakterystyki pierwiastkowej.
	Inne wartości punktu nieczułości możliwe są do ustawienia z użyciem komunikacji HART.
DONE	komunikat przyjęcia i wykonania zmiany nastawy.

Skróty błędów konfiguracji lokalnej i opis skrótów:

ER_L07	komunikat wyświetlany na LCD3. Pojawia się jeżeli wykonywana jest próba zmiany nastawy w przetworniku zabezpieczonym przed zapisem (zmianą nastaw) lub z aktywnym trybem MID. komunikat wyświetlany na LCD3. Pojawia się jeżeli:
ER_L09	<ul style="list-style-type: none"> – wykonywana jest próba zmiany zakresu nastawionego poprzez zadane ciśnienie, które znajduje się poza dopuszczalnym górnym ciśnieniem URL. – Wykonywana jest próba zerowania ciśnieniowego przy ciśnieniu przekraczającym dopuszczalny górny limit.
ER_L10	komunikat wyświetlany na LCD3. Pojawia się jeżeli: <ul style="list-style-type: none"> – wykonywana jest próba zmiany zakresu nastawionego poprzez zadane ciśnienie, które znajduje się poza dopuszczalnym dolnym ciśnieniem LRL. – Wykonywana jest próba zerowania ciśnieniowego przy ciśnieniu przekraczającym dopuszczalny dolny limit.
ER_L14	komunikat wyświetlany na LCD3. Pojawia się jeżeli: <ul style="list-style-type: none"> – przyjęta wartość URV poprzez zadane ciśnienie lub wpis wartości nie może być zaakceptowana gdyż powoduje zmniejszenie się szerokości zakresu nastawionego ciśnienia poniżej dopuszczalnego limitu.
ER_L16	komunikat wyświetlany na LCD3. Pojawia się jeżeli: <ul style="list-style-type: none"> – podjęto próbę wykonania operacji, która jest zabezpieczona przed wykonaniem lub niedostępna. Przyczyną może być: <ul style="list-style-type: none"> – próba dostępu do MENU lokalnej zmiany nastaw w sytuacji, gdy dostęp do MENU lokalnego został zablokowany; – próba wykonania zerowania ciśnieniowego w przetworniku pomiaru ciśnienia absolutnego.
WG_L14	komunikat pojawi się, jeżeli przyjęta wartość LRV poprzez zadane ciśnienie lub wpis wartości powoduje zmniejszenie dotychczasowego zakresu nastawionego. Wpis LRV powoduje automatycznie próbę ustawienia przez przetwornik wartości URV w taki sposób, aby zachować dotychczasową szerokość zakresu nastawionego. Jeżeli jest to niemożliwe z powodu przekroczenia URL, przetwornik przyjmuje samodzielnie wartość URV = URL oraz nową wartość LRV. Ponieważ szerokość zakresu nastawionego oraz URV odbiegają od poprzednich wartości, wyświetlany jest komunikat.

Znaki ASCII możliwe do wyświetlenia na LCD3 w jednostce użytkownika:

- użytkownik za pomocą komunikacji HART może skonfigurować własną 6 znakową jednostkę wyświetlaną na LCD3. Możliwe jest wyświetlenie znaków ASCII z zakresu (32...96 dec) lub (20...60 hex), czyli:

!"#\$%&'()*+,-./0123456789:;<=>?@ABCDEFGHIJKLMNPOQRSTUVWXYZ[\]^_`

8.1. Przyciski lokalne

Przyciski lokalne służą do włączenia trybu konfiguracji niektórych parametrów przetwornika oraz do poruszania się i zatwierdzania opcji MENU. Dostęp do MENU uzyskuje się poprzez naciśnięcie i stałe przytrzymanie któregoś z przycisków przez czas co najmniej 4 sekund. Po tym czasie pole LCD3 lokalnego wyświetlacza wyświetli napis **EXIT**. Sygnalizuje to wejście w tryb poruszania się po MENU.

8.2. Konfiguracja lokalna nastaw

Przetwornik umożliwia wykonanie lokalnej konfiguracji niektórych najczęściej stosowanych nastaw za pomocą lokalnych przycisków i lokalnego wyświetlacza LCD.

8.3. Poruszanie się po MENU lokalnych nastaw

Dostęp do MENU uzyskuje się poprzez naciśnięcie i stałe przytrzymanie któregoś z przycisków przez czas co najmniej 4 sekund. Po tym czasie pole LCD3 lokalnego wyświetlacza wyświetli napis **EXIT**. Sygnalizuje to wejście w tryb MENU lokalnej konfiguracji. Poprzez przyciśnięcie przez co najmniej 1 sekundę przycisków oznaczonych strzałkami [↑] [↓] można poruszać się w górę lub dół MENU.

8.4. Zatwierdzanie wyboru lokalnych nastaw

Przycisk oznaczony symbolem [●] służy do zatwierdzania wyboru. Zatwierdzenie zmiany nastawy potwierdzone jest komunikatem **DONE** wyświetlanym na LCD3. Po wykonaniu zmiany nastawy przetwornik opuszcza MENU lokalnej zmiany konfiguracji. Jeżeli będąc w trybie MENU nie dokona się żadnego wyboru, przetwornik automatycznie po czasie 2 minut powróci do wyświetlania standardowych komunikatów. MENU można także opuścić poprzez wybór i zatwierdzenie opcji **EXIT**.

8.5. Struktura MENU lokalnych nastaw

Wcisnąć i przytrzymać dowolny z 3 przycisków przez 4 sekundy.

W przypadku poruszania się w obszarze aktywnego MENU lokalnego, przytrzymanie przycisku wymagane do wyzwolenia akcji wynosi min. 1 sekundę. Stałe przyciśnięcie przycisku ↑ lub ↓ skutkuje przewijaniem pozycji MENU co około 1 sekundę. Jeżeli MENU lokalne pozostanie nieaktywne przez czas większy niż 2 minuty, po tym czasie przetwornik opuści automatycznie tryb MENU i przejdzie do wyświetlania zmiennej procesowej.

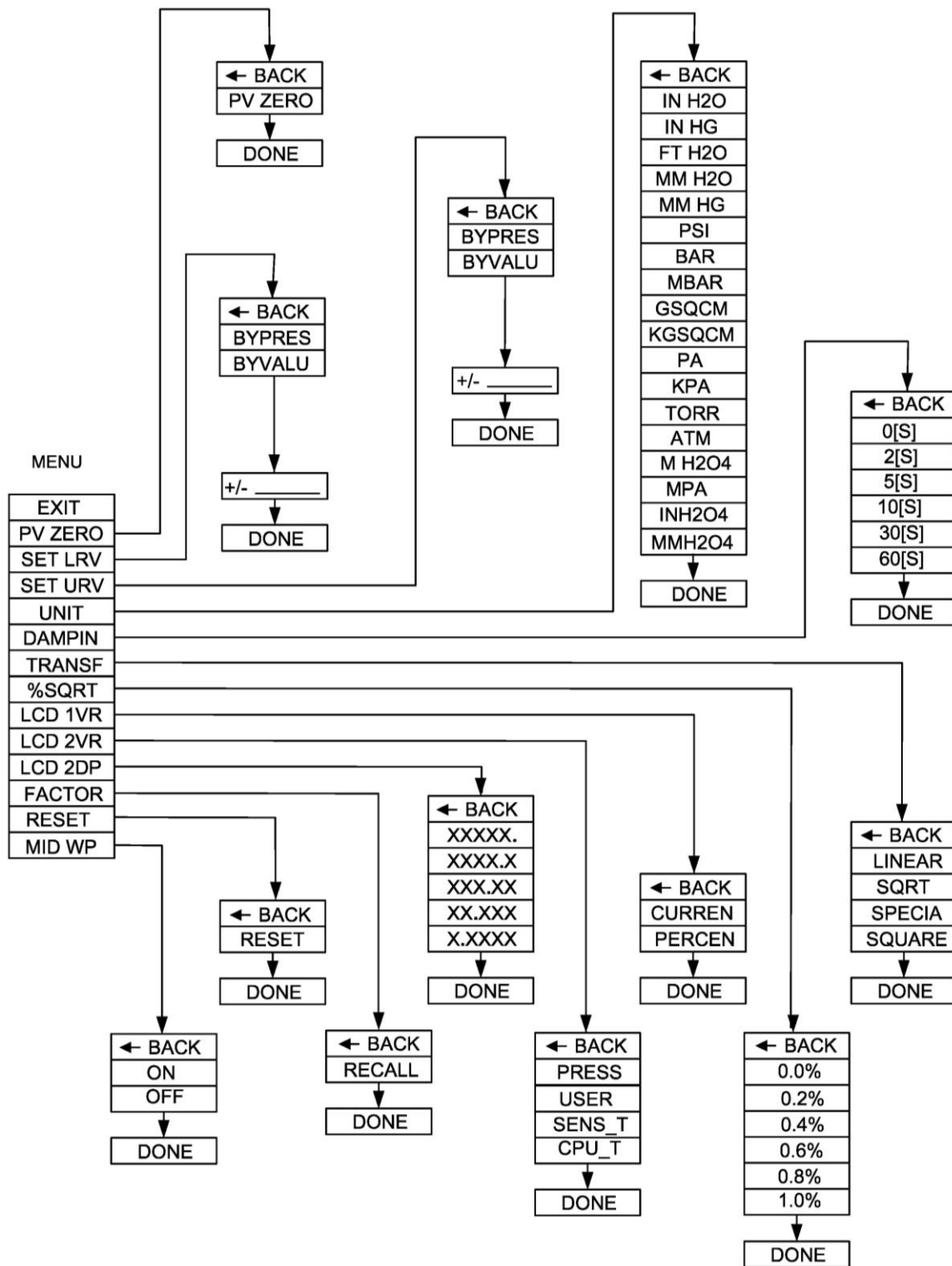

8.6. Konfiguracja zdalna nastaw (HART 5/HART 7)

Przetwornik umożliwia odczyt i konfigurację parametrów za pomocą komunikacji HART z użyciem pętli 4...20 mA jako warstwy fizycznej dla modulacji FSK BELL 202.

8.6.1. Współpracujące urządzenia

Z przetwornikiem mogą współpracować następujące urządzenia:

- komunikator firmy Aplisens S.A. KAP-03, KAP-03Ex (tylko HART 5);
- komunikatory innych firm, w tym stosujące biblioteki DDL oraz DTM;
- komputery PC wyposażone w modem HART (np. konwerter HART/USB produkcji Aplisens S.A.) z systemem operacyjnym Windows7 lub Windows10 z zainstalowanym oprogramowaniem Raport 2;
- komputery PC wyposażone w modem HART stosujące oprogramowanie innych firm, akceptujące biblioteki DDL i DTM;
- smartfony z systemem Android współpracujące z konwerterem umożliwiającym komunikację bezprzewodową (np. konwerter HART/USB produkcji Aplisens S.A.) z użyciem oprogramowania Aplisens Mobile Configurator. Oprogramowanie jest dostępne w Google Play pod linkiem: <https://play.google.com/store/apps/details?id=com.aplisens.mobile.amc>

8.6.2. Współpracujące oprogramowanie konfiguracyjne

- Raport 2 Aplisens pracujące pod kontrolą Windows 7 lub Windows 10;
- Aplisens Mobile Configurator pracujące pod kontrolą systemu Android;
- każde oprogramowanie innych firm akceptujące biblioteki DDL i DTM.

8.6.3. Zwora lokalnej komunikacji HART

Przetwornik umożliwia zastosowanie lokalnej komunikacji HART. Można w tym celu użyć komunikator lub modem HART współpracujący z komputerem lub smartfonem.

W celu nawiązania komunikacji należy:

- usunąć zworę komunikacji HART (→ [Rysunek 7 poz. 2](#));
- podłączyć komunikator lub modem do zacisków elektrycznych (→ [Podłączenie przetwornika z możliwością zastosowania lokalnej komunikacji HART](#)).

9. ROZRUCH

Standardowo przetwornik ustawiany jest na zakres nastawiony równy zakresowi podstawowemu chyba, że w zamówieniu określono konkretny zakres nastawiony. Zakres podstawowy oraz jednostkę podstawową przetwornika można odczytać z tabliczki urządzenia (→ [Oznaczenie identyfikacyjne przetwornika](#)).



Używać przetwornika w granicach dopuszczalnych limitów ciśnień. Niebezpieczeństwo zranienia w wyniku pęknięcia części po przekroczeniu maksymalnego dopuszczalnego ciśnienia roboczego.

9.1. Konfiguracja alarmów

Przetworniki posiadają rozwiniętą wewnętrzną diagnostykę, która czuwa nad pracą ich obwodów elektronicznych, parametrami procesowymi i środowiskowymi. W przypadku przetworników w wersji Exd, Exi/Exd zdiagnozowane stany zagrażające lub niesprawności wewnętrznych układów skutkują ustawieniem prądu alarmowego $I_{AL} < 3,600$ mA. W przypadku przetworników standardowych lub Exi zdiagnozowane stany zagrażające lub niesprawności wewnętrznych układów skutkują ustawieniem prądu alarmowego zależnie od konfiguracji $I_{AL} < 3,650$ mA lub $I_{AL} > 21,500$ mA.

Użytkownik ma możliwość włączenia/wyłączenia alarmów prądowych. Domyślnie alarmy prądowe są wyłączone.

Poniższe rysunki przedstawiają zakresy normalnej pracy wyjścia procesowego przetwornika oraz zakresy prądów nasycenia i alarmowych.

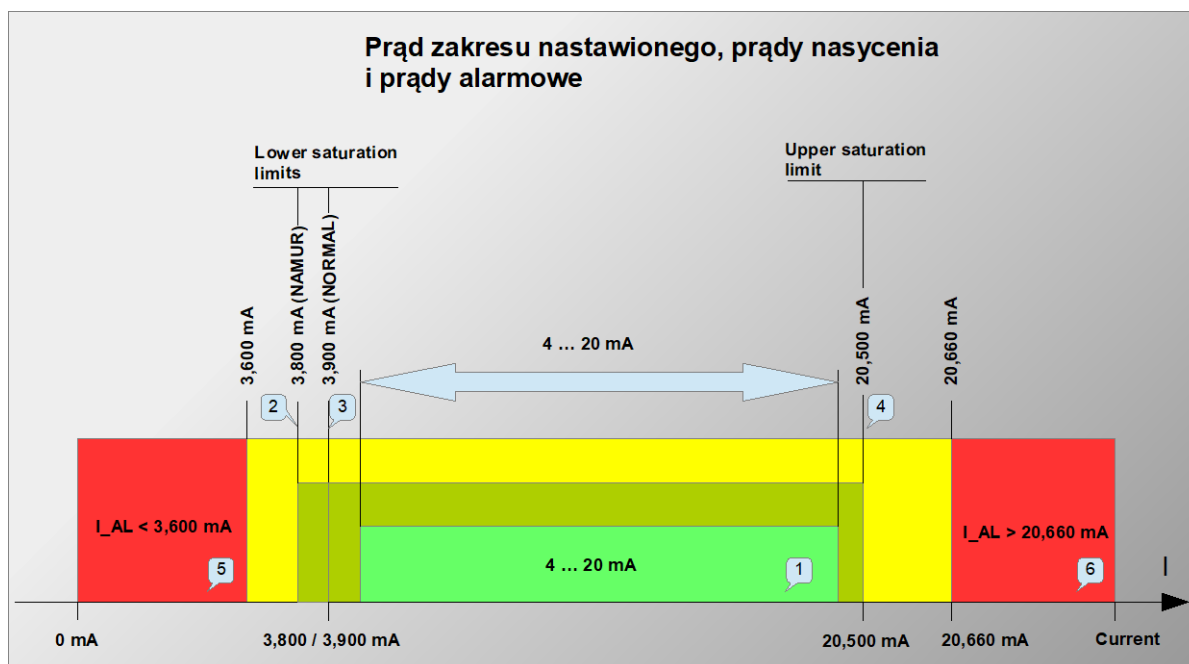

Rysunek 12. Prąd zakresu nastawionego, prądy nasycenia, prądy alarmowe przetworników w wersji Exd lub Exi/Exd.

- 1 - Obszar prądu nastawionego 4...20 mA odpowiadający wysterowaniu 0...100% wyjścia procesowego.
- 2 - Dolny prąd nasycenia 3,800 mA dla trybu NAMUR.
- 3 - Dolny prąd nasycenia 3,900 mA dla trybu NORMAL.
- 4 - Górny prąd nasycenia 20,500 mA dla trybu NAMUR i NORMAL.
- 5 - Obszar prądu alarmowego $I_{AL} < 3,600$ mA dla alarmów diagnostycznych wewnętrznych.
- 6 - Obszar prądu alarmowego $I_{AL} > 20,660$ mA dla alarmów związanych z uszkodzeniami bezpiecznymi z diagnostyką zewnętrzną.

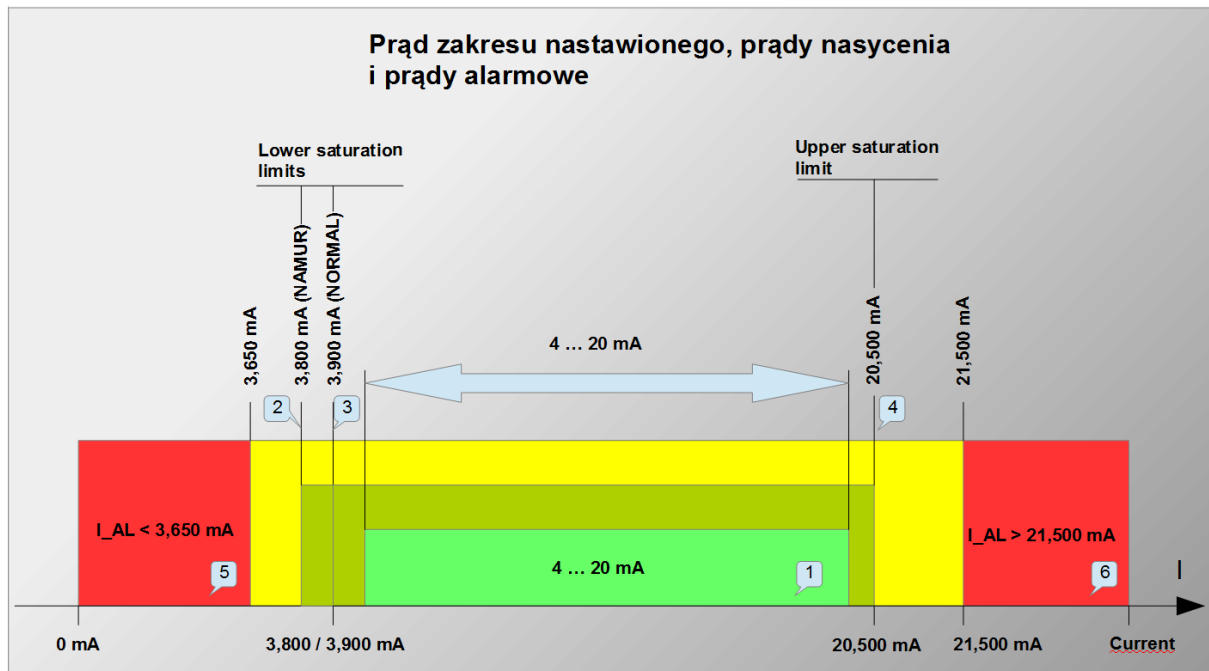

Rysunek 13. Prąd zakresu nastawionego, prądy nasycenia, prądy alarmowe przetworników w wersji standardowej lub Exi.

- 1 - Obszar prądu nastawionego 4...20 mA odpowiadającyysterowaniu 0...100% wyjścia procesowego.
- 2 - Dolny prąd nasycenia 3,800 mA dla trybu NAMUR.
- 3 - Dolny prąd nasycenia 3,900 mA dla trybu NORMAL.
- 4 - Górny prąd nasycenia 20,500 mA dla trybu NAMUR i NORMAL.
- 5 - Obszar prądu alarmowego $I_{AL} < 3,650$ mA dla alarmów diagnostycznych wewnętrznych.
- 6 - Obszar prądu alarmowego $I_{AL} > 21,500$ mA dla alarmów diagnostycznych wewnętrznych.

Diagnostyka przetwornika nieprzerwanie testuje parametry środowiskowe:

- temperaturę czujnika struktury pomiarowej ciśnienia;
- temperaturę przetwornika ADC przetwarzającego sygnał elektryczny z czujnika ciśnienia na wartość cyfrową pomiaru;
- temperaturę struktury CPU (głównego mikrokontrolera przetwornika). Dla przetworników w wersji Exd lub Exi/Exd w przypadku, gdy przekroczone zostaną graniczne temperatury pracy, diagnostyka uruchomi alarm $I_{AL} < 3,600$ mA. Powrót temperatury do dopuszczalnego zakresu pracy przetwornika spowoduje wyłączenie trybu alarmu diagnostycznego i powrót do normalnej pracy. Dla przetworników w wersji standardowej lub Exi w przypadku włączonego alarmowania od 2, 3 i 4 zmiennej procesowej (temperatur), gdy przekroczone zostaną graniczne temperatury pracy przetwornika, diagnostyka zależnie od ustawień uruchomi alarm $I_{AL} < 3,650$ mA lub $I_{AL} > 21,500$ mA. Powrót temperatury do dopuszczalnego zakresu pracy przetwornika spowoduje wyłączenie trybu alarmu diagnostycznego i powrót do normalnej pracy.

Diagnostyka przetwornika nieprzerwanie testuje parametry procesowe ciśnienia:

- jeżeli wartość ciśnienia/różnicy ciśnień wzrośnie ponad 50% szerokości zakresu podstawowego od punktu URL osiągając punkt UPL, diagnostyka przetwornika w wykonaniu Exd lub Exi/Exd uruchomi alarm $I_{AL} < 3,600$ mA. Powrót ciśnienia/różnicy ciśnień poniżej punktu UPL spowoduje wyłączenie alarmu i powrót przetwornika do jego normalnej pracy. W przypadku przetworników w wersji standardowej lub Exi jeżeli wartość ciśnienia/różnicy ciśnień wzrośnie do górnej granicy przetwarzania pomiarowego przetwornika ADC osiągając punkt USAL, diagnostyka zależnie od ustawień uruchomi alarm $I_{AL} < 3,650$ mA lub $I_{AL} > 21,500$ mA. Powrót ciśnienia/różnicy ciśnień poniżej punktu USAL spowoduje wyłączenie alarmu i powrót przetwornika do jego normalnej pracy;
- jeżeli wartość ciśnienia/różnicy ciśnień spadnie poniżej 50% szerokości zakresu podstawowego od punktu LRL osiągając punkt LPL, diagnostyka przetwornika w wykonaniu Exd lub

Exi/Exd uruchomi alarm $I_{AL} < 3,600$ mA. Powrót ciśnienia/różnicy ciśnień powyżej punktu LPL spowoduje wyłączenie alarmu i powrót przetwornika do jego normalnej pracy. W przypadku przetworników w wersji standardowej lub Exi jeżeli wartość ciśnienia/różnicy ciśnień spadnie do dolnej granicy przetwarzania pomiarowego przetwornika ADC osiągając punkt LSAL, diagnostyka zależnie od ustawień uruchomi alarm $AL_L < 3,650$ mA lub $AL_H > 21,500$ mA. Powrót ciśnienia/różnicy ciśnień powyżej punktu LSAL spowoduje wyłączenie alarmu i powrót przetwornika do jego normalnej pracy.

Diagnostyka przetwornika nieprzerwanie testuje parametry elektryczne i zasoby programowe przetwornika:

- jeżeli wykryte zostaną przez diagnostykę wewnętrzną niesprawności lub uszkodzenia przetwornika niekrytyczne z punktu widzenia integralności sprzętu i oprogramowania - oprogramowanie przetwornika w wykonaniu Exd lub Exi/Exd uruchomi alarm $I_{AL} < 3,600$ mA. Stan alarmu diagnostycznego będzie trwał do chwili ustania niesprawności lub uszkodzenia. Na wyświetlaczu LCD2 pojawi się komunikat numeru błędu/uszkodzenia **Exxxx**, na LCD3 wyświetlony zostanie komunikat **ERROR**. Obraz będzie pulsował przyciągając uwagę operatora. Przetwornik ustawi wyjście prądowe w stan alarmu $I_{AL} < 3,600$ mA. W przypadku przetworników w wersji standardowej lub Exi oprogramowanie uruchomi zależnie od ustawień alarm $AL_L < 3,650$ mA lub $AL_H > 21,500$ mA. Stan alarmu diagnostycznego będzie trwał do chwili ustania niesprawności lub uszkodzenia. Na wyświetlaczu LCD2 pojawi się komunikat numeru błędu/uszkodzenia **Exxxx**, na LCD3 wyświetlony zostanie komunikat **ERROR**. Obraz będzie pulsował przyciągając uwagę operatora;
- jeżeli wykryte zostaną przez diagnostykę wewnętrzną niesprawności lub uszkodzenia przetwornika krytyczne z punktu widzenia integralności sprzętu i oprogramowania - takie jak np. sprzętowy błąd pamięci RAM, FLASH, SVS, rejestrów CPU, błąd obliczeń matematycznych lub wystąpi różnica przekraczająca 1% pomiędzy procesowym prądem zadany a zmierzonym w linii - nastąpi natychmiastowe zatrzymanie pracy przetwornika i włączenie trybu krytycznego alarmu diagnostycznego. Wyświetlacz przetwornika zostanie wygaszony. Nie będzie możliwa komunikacja HART z przetwornikiem. W przypadku przetwornika w wersji Exd lub Exi/Exd w trybie krytycznego alarmu diagnostycznego dodatkowe zabezpieczenie sprzętowe przetwornika odłącza jego zasilanie od pętli 4...20 mA. Prąd alarmowy I_{AL} jest w takim wypadku dużo niższy od 3,600 mA i wynosi mniej niż 0,500 mA. Przetwornik pozostanie w stanie wyłączenia aż do odłączenia zasilania i ponownego jego załączenia. W przypadku przetwornika w wersji standardowej lub Exi w trybie krytycznego alarmu diagnostycznego dodatkowe zabezpieczenie sprzętowe przetwornika obniży prąd w pętli 4...20 mA. Prąd alarmowy I_{AL} jest w takim wypadku dużo niższy od 3,650 mA i wynosi około 0,150 mA. Przetwornik pozostanie w stanie alarmu krytycznego przez około 10 sekund, następnie podejmie próbę restar- tu. W przypadku gdy wewnętrzna diagnostyka nie stwierdzi błędów sprzętowych po restarcie, przetwornik powróci do normalnej pracy.

9.2. Konfiguracja trybu pracy

Przed przystąpieniem do pracy z przetwornikiem należy skonfigurować następujące parametry:

- jednostkę podstawową przetwornika;
- charakterystykę przetwarzania;
- początek zakresu nastawionego LRV;
- koniec zakresu nastawionego URV;
- stałą czasową tłumienia;
- tryb pracy wyjścia analogowego NORMAL/NAMUR;
- tryb pracy wyjścia analogowego w stanie alarmu AL_L/AL_H (dotyczy przetworników standardowych lub Exi);
- tryb alarmowania od zdarzeń środowiskowych i defektów;
- etykietę przetwornika (TAG/LONG_TAG);
- parametry konfiguracyjne wyświetlacza LCD;
- ustawienie hasła blokady zmiany ustawień.

9.3. Korekta wpływu pozycji pracy przetwornika na obiekcie - zerowanie

Po docelowym montażu przetwornika należy go wyzerować. Operacja ta usunie ewentualny wpływ pozycji montażu na wskazanie ciśnień/różnic ciśnień. W tym celu należy:

- w przypadku przetworników ciśnień względnych z odpowietrzeniem przy zerowym ciśnieniu na wejściu wykonać operację zerowania ciśnieniowego za pomocą MENU lokalnego lub komunikacji HART;
- w przypadku przetwornika różnicy ciśnień przy wyrównanych ciśnieniach na doprowadzeniu L i H wykonać operację zerowania ciśnieniowego za pomocą MENU lokalnego lub komunikacji HART;
- w przypadku przetwornika ciśnienia absolutnego zerowanie jest możliwe tylko z zadajnikiem ciśnienia absolutnego. Inaczej próba zerowania spowoduje wyświetlenie błędu.

9.4. Korekta wpływu pozycji rozstawu separatorów odległościowych na obiekcie

W przetwornikach ciśnienia/różnicy ciśnień z separatorem/separatorami odległościowymi wymagane jest dokonanie korekty od wpływu położenia separatorów. Korekty dokonuje się po montażu przetwornika na obiekcie, przed napełnieniem instalacji. W tym celu w menu przetwornika należy wybrać funkcję „SETLRV” a następnie „BYPRES”. Po potwierdzeniu („DONE”) w przetworniku zostaje ustawiony sygnał 4 mA uwzględniający wpływ położenia separatorów. Ustawienie sygnału 20 mA dokonuje się poprzez wybór funkcji „SETURV”. Przy pomiarach poziomym należy napełnić zbiornik do poziomu mającemu odpowiadać sygnałowi 20 mA, wybrać „BYPRES” i potwierdzić. Przy braku możliwości napełnienia zbiornika/instalacji do wartości odpowiadającej sygnałowi 20 mA, wartość URV można ustawić poprzez wybranie funkcji „BYVALU” i wpis wartości. Wartość (w jednostkach ciśnienia) wylicza się poprzez dodanie planowanej wartości szerokości zakresu pomiarowego do wartości ciśnienia PV uzyskanego po ustawieniu sygnału LRV (4 mA).

Przetwornik sparаметryzowany i wyzerowany na stanowisku pracy należy:

- **zabezpieczyć przed możliwością wykonania zmiany w MENU lokalnej zmiany nastaw;**
- **ustawić własne hasło różne od hasła domyślnego "00000000". Nowe hasło może składać się z dowolnej kombinacji 8 znaków szesnastkowych 0...9, A...F. Hasło należy przechowywać w bezpiecznym miejscu. W przypadku zagubienia hasła jego odtworzenie lub powrót do wartości fabrycznej może być wykonany jedynie u producenta;**
- **włączyć blokadę zmiany nastaw w celu zabezpieczenia przetwornika przed przypadkową, niezamierzoną zmianą parametrów.**

Zerowanie ciśnieniowe można wykonać poprzez MENU lokalnej zmiany nastaw lub komunikację HART. Pozostałe operacje opisane w tym punkcie można wykonać jedynie z użyciem komunikacji HART.



W przypadku przetworników w wersji Exd lub Exi/Exd otwieranie pokrywy obudowy w strefie zagrożonej wybuchem w celu skorzystania z MENU lokalnej zmiany nastaw jest zabronione.

9.5. Pomiary przepływów

Przetwornik różnicy ciśnień APR-2000ALW może być stosowany do zwężkowych pomiarów przepływów. Pomiary przepływów często wymagają ustawienia charakterystyki przetwarzania ciśnienia naysterowanie prądowe wyjścia innej niż liniowa. W przetworniku APR-2000ALW do dyspozycji użytkownika są następujące charakterystyki:

- liniowa;
- pierwiastkowa drugiego stopnia z charakterystyką przekaźnikową i histerezą 0,2%ysterowania w punkcie nieczułości charakterystyki;
- producenta_1 podwójna liniowa + pierwiastkową drugiego stopnia dla stałego punktu nieczułości charakterystyki = 0,6%ysterowania;

- producenta_2 z pojedynczą charakterystyką liniową + pierwiastkową drugiego stopnia i histerezą 0,2%ysterowania w punkcie nieczułości charakterystyki;
- kwadratowa;
- specjalna oparta o tablicę modyfikowaną przez użytkownika.

9.6. Pomiary poziomu

Przetworniki APC-2000ALW, APR-2000ALW, APR-2000ALW z separatorami membranowymi mogą być stosowane do pomiaru poziomu cieczy w zbiornikach otwartych lub zamkniętych. Przykłady montażu przetwornika przedstawia → [Rysunek 5. Przykłady montażu przetworników na zbiornikach](#).

Przetwornik można skonfigurować w jednostkach fizycznych słupa cieczy takich jak woda i rtęć przy kilku temperaturach cieczy. Możliwy jest także wpis własnej jednostki użytkownika oraz dowolne przeskalowanie wskazaniaysterowania. W przypadku zbiorników o nieregularnych kształtach można zastosować charakterystykę użytkownika kompensując wpływ kształtu na przeliczoną pojemność cieczy w zbiorniku.

9.7. Pomiary ciśnienia i różnicy ciśnień

Przetwornik APC-2000ALW jest przeznaczony do pomiaru ciśnień: względnego (nadciśnienia i podciśnienia) oraz absolutnego gazów, par i cieczy. Przykłady montażu przetwornika przedstawia → [Rysunek 3. Przykłady montażu przetworników ciśnienia](#).

Przetworniki APR-2000ALW i APR-2000ALW z separatorami membranowymi mierzą różnicę ciśnień na kryzach, rurkach spiętrzających, filtrach, poziom w zbiornikach ciśnieniowych, itp. Przykłady montażu przetworników przedstawia [Rysunek 4. Przykłady montażu przetworników różnicy ciśnień](#).

Przetworniki można skonfigurować w jednej z wielu jednostek fizycznych ciśnienia. Możliwy jest także wpis własnej jednostki użytkownika oraz dowolne przeskalowanie wskazania.

Więcej zagadnień dotyczących pomiarów ciśnienia, podciśnienia, różnicy ciśnień, poziomu, przepływu znajduje się w Informacji Technicznej.

10. KONSERWACJA

10.1. Przeglądy okresowe

Przeglądy okresowe wykonywać należy zgodnie z normami obowiązującymi użytkownika. W trakcie przeglądu należy kontrolować stan przyłączy ciśnieniowych (brak poluzowań i przecieków) i elektrycznych (sprawdzenie pewności połączeń oraz stanu uszczelki i dławnicy), stan membran separujących (nalot, korozja) oraz stabilność zamocowania obudowy i uchwytu (jeśli został użyty). Sprawdzić charakterystykę przetwarzania wykonując czynności właściwe dla procedury KALIBRACJA i ew. KONFIGURACJA.

10.2. Przeglądy pozaokresowe

Jeżeli przetwornik w miejscu zainstalowania został narażony na uszkodzenia mechaniczne, przeciążenia ciśnieniem, impulsy hydrauliczne, przepięcia elektryczne, osady, krystalizację medium, podtrawianie membrany lub stwierdzi się nieprawidłową pracę przetwornika należy dokonać przeglądu urządzenia. Skontrolować stan membrany, oczyścić ją, sprawdzić funkcjonalność elektryczną przetwornika i charakterystykę przetwarzania.



W przypadku stwierdzenia braku sygnału w linii przesyłowej lub jego niewłaściwej wartości należy sprawdzić linię zasilającą, stan połączeń na listwach zaciskowych, przyłączach itp. Sprawdzić czy właściwa jest wartość napięcia zasilania oraz rezystancja obciążenia.

10.3. Czyszczenie/mycie

W celu usunięcia zanieczyszczeń z zewnętrznych powierzchni przetwornika należy je przetrzeć zwilżoną w wodzie szmatką.

10.3.1. Czyszczenie membrany.

Jedynym dopuszczalnym sposobem czyszczenia membran przetworników jest rozpuszczenie powstałego osadu.



Nie należy usuwać osadów i zanieczyszczeń z membran przetworników powstałych w czasie eksploatacji mechanicznie przy pomocy narzędzi, gdyż w ten sposób można je uszkodzić, a tym samym uszkodzić przetwornik.

10.4. Części zamienne

Części przetwornika, które mogą ulec zużyciu lub uszkodzeniu i podlegać wymianie: uszczelka pokryw.



Pozostałe części, w przypadku urządzeń w wykonaniach ATEX, PED może wymienić jedynie producent lub upoważniony przedstawiciel.

10.5. Naprawa

Uszkodzony lub niesprawny przetwornik należy przekazać producentowi.

10.6. Zwroty

W następujących przypadkach przetwornik należy zwrócić bezpośrednio do producenta:

- konieczność naprawy;
- wykonanie fabrycznej kalibracji;
- wymiana niewłaściwie dobranego/wysłanego przetwornika.

11. ZŁOMOWANIE, UTYLIZACJA



Wyeksploatowane bądź uszkodzone urządzenia złomować zgodnie z Dyrektywą WEEE (2012/19/UE) w sprawie zużytego sprzętu elektrycznego i elektronicznego lub zwrócić je wytwórcy.

12. REJESTR ZMIAN

Nr zmiany	Edycja dokumentu	Opis zmian
-	01.A.001/2019.07	Pierwsza wersja dokumentu. Opracował dział DKD, KBF, DCF.
1	01.A.002/2019.09	Zmiana kodów QR i numerów ID. Opracował dział DR, DKD, KBF, DCF.
2	01.A.003/2019.10	Zmiana kodów QR i numerów ID w związku z wprowadzeniem oprogramowania ze stosem HART 7. Opracował dział DR, DKD, KBF, DCF.
3	01.A.004/2020.03	Dodano informację o wykonaniu PED. Opracował dział DBFD.
4	02.A.005/2020.06	Nowa edycja dokumentu. Opracował dział DBFD.
5	02.A.006/2020.10	Uzupełnienie numerów ID. Opracował dział DBFD.

